

 SUPAIR

FR EN DE



Notice d'utilisation **DELIGHT 4**

SUPAIR S.A.S
PARC ALTAÏS
34 RUE ADRASTÉE
74650 CHAVANOD
FRANCE

RCS ANNECY 387956790

Indice de révision : V1 25/08/2022



Nous vous remercions d'avoir fait le choix de notre sellette DELIGHT 4 pour votre pratique du parapente. Nous sommes heureux de pouvoir ainsi vous accompagner dans notre passion commune.

SUPAIR conçoit, produit et commercialise du matériel pour le vol libre depuis 1984. Choisir un produit SUPAIR, c'est ainsi s'assurer de 40 ans d'expertise, d'innovation et d'écoute. C'est aussi une philosophie: celle de se perfectionner toujours et de faire le choix d'une production de qualité.

Vous trouverez ci-après une notice qui a pour but de vous informer du fonctionnement, de la mise en sécurité et du contrôle de votre équipement. Nous l'avons voulue complète, explicite et nous l'espérons, plaisante à lire. **Nous vous en conseillons une lecture attentive.**

Sur notre site **www.supair.com** vous trouverez les dernières informations à jour concernant ce produit. Si toutefois vous avez plus de questions, n'hésitez pas à contacter un de nos revendeurs partenaires. Et bien entendu, toute l'équipe SUPAIR reste à votre disposition par e-mail sur : **info@supair.com**.

Nous vous souhaitons de belles et nombreuses heures de vol en toute sécurité.

L'équipe SUPAIR

Introduction	4	Installation dans la sellette	40
Données Techniques	5	Pièces de rechange et optionnelles	41
Choix des tailles	6	Comportement en vol	44
Nomenclature	7	Phases du vol	45
Vue d'ensemble de la sellette	8	Contrôle prévol	45
Mise en place des accessoires	9	Décollage	45
Mousquetons	9	En vol	46
Plaque de protection dorsale	10	Utilisation de l'accélérateur	46
Plateau d'assise	12	Atterrissage	46
Plateau pieds	14	Faire secours	47
Bumpair	15	Vol treuillé	48
Accélérateur	18	Contrôles indispensables	48
Mise en place du parachute de secours	20	Entretien	49
Caractéristiques poche parachute	20	Nettoyage et entretien	49
Plier le parachute dans son pod	20	Stockage et tran	49
Connexion parachute – sellette	23	Durée de vie	49
Installation secours dans la poche parachute	25	Réparation	50
Installation du parachute dans le container	26	Matériaux	50
Test d'extraction obligatoire	31	Recyclage	50
Rangements et astuces	32	Garantie	51
Pliage de la sellette	33	Avis de non-responsabilité	51
Ajustements de la sellette	35	Équipement du pilote	51
Les différents réglages	35	Amortisseur de chocs	52
Régler sa sellette	36	En cas d'incident	54
Ajustement du speedbag	38	Carnet d'entretien	55
Connexion voile – sellette	39	Annexe	56
Connexion de l'accélérateur	39		

Bienvenue dans le monde du parapente selon SUPAIR, un monde de passion partagée.

La sellette DELIGHT 4 est une sellette de cross country. Confortable, précise et compacte, elle est dans la lignée du succès des 3 premières Delight. Moderne et ambitieuse, elle convient comme premier cocon.

La sellette DELIGHT 4 est idéale pour le voyage et compatible pour un vol rando occasionnel. Elle s'adresse aux pilotes de distance, volant en moyenne 4 ou 5 heures.

La sellette DELIGHT 4 a été homologuée EN 1651+A1 et LTF 91/09 à 130 daN (environ 130kg). Elle est également certifiée CE conformément à la directive 89/686/CEE. Ce produit satisfait aux exigences de protection antichoc de la norme européenne EN 1651+A1. Cela signifie qu'elle répond aux exigences des normes de sécurité européennes.

Après avoir pris connaissance de ce manuel, nous vous invitons à tester votre sellette sous un portique avant le premier vol.

La DELIGHT 4 est une sellette conçue avec des matériaux light. Ne volez pas avec des chaussures à crochets pour le laçage ou avec des cramons proéminents. Ils risquent de s'accrocher et de déchirer votre speedbag ou d'agripper une suspente ou une sangle.

N. B. : Voici trois indications qui vous aideront à la lecture de cette notice :



Conseil.



Attention !



Danger !!

DONNÉES TECHNIQUES

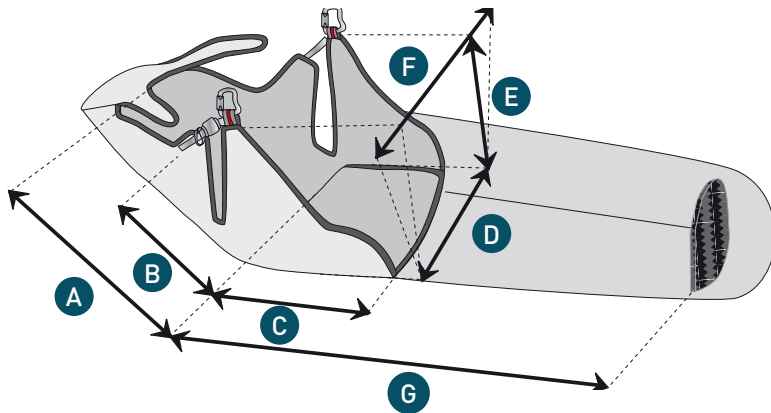

- A** Hauteur du dos
- B** Hauteur du réglage d'inclinaison de dossier
- C** Profondeur d'assise
- D** Largeur d'assise
- E** Hauteur des points d'attache
- F** Distance entre les points d'attache
- G** Longueur speedbag

Taille de la sellette		S	M	L	XL
Taille du pilote (cm)		155-170	165 -180	180-190	> 190
Poids du pilote (mini - maxi) (kg)		50- 75 kg	70 - 85 kg	80 - 100 kg	95 - 120 kg
PTV max hors voile et mousquetons		130 dNa (approx. 130 Kg)	130 dNa (approx. 130 Kg)	130 dNa (approx. 130 Kg)	130 dNa (approx. 130 Kg)
Poids de la sellette (kg)		3.62	3.77	4.09	4.17
Pratique		Paragliding only			
A	Hauteur du dos (cm)	58	65	72	76
B	Hauteur du réglage d'inclinaison de dossier (cm)	35	36,5	41	43
C	Longueur d'assise (cm)	45	45	45	49
D	Largeur d'assise (cm)	33	33	35	37
E	Hauteur des points d'attache (cm)	45	45	46	47
F	Distance entre les points (cm)	38-46	38-46	40-48	42-48
G	Longueur speedbag (cm)	77	81	86	98
	Litrage poche de rangement dorsale	21 L	22 L	27 L	29 L
	Litrage poche ballast	5 L	5 L	5.5L	5.5 L
	Système d'amortissement	BUMPAIR DELIGHT 4			
	Homologation	Oui : EN 1651+A1, LTF et EPI CE			
	Tandem (Pilote ou Passager)	Non			
	Treuillage	Oui			
	Compatibilité mousquetons Largable	Non			
	Volume poche parachute max. (litre)	2.9 à 5.5 Litres			

CHOIX DES TAILLES

Choisir la taille de votre sellette est important. Vous trouverez ci-dessous un tableau d'équivalence des tailles/poids qui vous permettra de choisir la taille de votre sellette. Nous recommandons tout de même de faire un essai sous portique et au mieux, en vol auprès d'un de nos revendeurs partenaires afin de choisir la taille qui vous conviendra le mieux.

Liste complète des centres d'essais sur notre site www.supair.com

Taille Poids	1m50	1m55	1m60	1m65	1m70	1m75	1m80	1m85	1m90	1m95	2m00	2m05
50	S	S	S									
55	S	S	S	S	S							
60	S	S	S	S	S							
65	S	S	S	S	S	M	M					
70	S	S	S	S ou M	S ou M	M	M					
75			S	S ou M	S ou M	M	M	M ou L				
80				M	M	M	M ou L	M ou L	L	L ou XL		
85				M	M	M	M ou L	M ou L	L	L ou XL		
90						M ou L	L	L	L	L ou XL	XL	XL
95							L	L	L ou XL	L ou XL	XL	XL
100							L	L	L ou XL	XL	XL	XL
105								L ou XL	XL	XL	XL	XL
110									XL	XL	XL	XL
115										XL	XL	XL
120											XL	XL

NOMENCLATURE



- 1 Sellette nue (1)
- 2 Elévateurs solo DYNEEMA (1 paire)
- 3 Poignée / Pod du parachute de secours (x1)
- 4 Mousquetons automatiques EDELRID FORAS (1 paire)
- 5 Kit réparation (x1)
- 6 Sangle de sécurité avec mousqueton GRIVEL (x1)
- 7 Plateau pieds polypro (1x)
- 8 Accélérateur 3B speedbag Standard (x1)
- 9 Plateau d'assise en carbone (x1)
- 10 BUMPAIR DELIGHT 4 (x1)
- 11 Plaque protection dorsale (x1)

VUE D'ENSEMBLE DE LA SELLETTE



- 1 Cockpit
- 2 Poignée/poche du parachute de secours
- 3 Points d'accroche principaux
- 4 Poche petit rangement
- 5 Poche dorsale de rangement
- 6 Ventrale
- 7 Réglage écartement ventrale
- 8 Réglage d'inclinaison du dossier
- 9 Réglage sangle d'épaule
- 10 Points d'accroche secours
- 11 Poulies pour passage accélérateur
- 12 BUMPAIR



Mousquetons

Mousquetons compatibles :

Mousquetons EDELRID FORAS

Réf. : MAILMOUSFORAS



Plaque de protection dorsale

1. Ouvrez le zip de la poche de rangement arrière et repérez la poche dédiée à la protection dorsale.
2. Ouvrez le zip de l'emplacement de la protection.
3. Installez la protection dorsale avec les coins incurvés vers le bas.



MISE EN PLACE DES ACCESSOIRES

4. Veillez à bien enfoncer la plaque jusqu'au fond de la poche.
5. Coincez les coins hauts dans la poche pour que la plaque soit bien installée dans son compartiment.
6. Refermez la poche de la plaque dorsale.



Plateau d'assise

La sellette DELIGHT 4 peut être utilisée avec ou sans plateau d'assise.

Voler **avec** le plateau donne une assise plus rigide et des transferts de charge plus nets. La sellette donne donc plus d'informations et est plus précise au pilotage. La sellette sera aussi plus facile à gérer en cas de sortie du domaine de vol. Le plateau contribue également à une assise plus confortable, sans compression latérale.

Voler **sans** le plateau rend l'assise souple et relève légèrement les points d'accroche. La sellette est donc plus neutre en sensation et plus stable. Sans le plateau le calage du bassin est marqué.

Notez qu'en cas de sortie du domaine de vol de la voile, la précision à la commande doit compenser le manque d'appui et de précision que donne le plateau.

Plateau compatibles:

- Plateau d'assise CARBONE MINI: S / M : Réf MPPL021 ou L / XL : Réf : MPPL025

Installation du plateau d'assise:

1. Repérez le BUMPAIR, la planchette d'assise est accessible sous les mousses de protection qui constituent le BUMPAIR.
2. Ouvrez le zip du BUMPAIR.
3. Ouvrez le BUMPAIR en deux pour accéder au deuxième zip.



MISE EN PLACE DES ACCESSOIRES

- Ouvrez le zip de la mousse inférieure.
- Vous y trouverez l'emplacement de la planchette, elle se ferme avec un velcro.
- Insérez la planche d'assise, côté courbé vers l'arrière et avec le creux d'assise vers le bas.



- Insérez la planche jusqu'au fond de son emplacement.
- Refermez le velcro.



Plateau pieds

Plateaux compatibles : S / M : Réf MPPL038 ou L / XL : Réf : MPPL039

Installation du plateau pieds:

1. Retournez le bout du speedbag pour accéder à la poche du plateau pieds.
2. Ouvrez le velcro de la poche.
3. Insérez le plateau pieds avec la partie la plus large vers le haut.
4. Rabattez le haut de la poche sur le plateau pour qu'il se maintienne bien dans son emplacement.
5. Refermez le velcro et remplacez le speedbag.

Top côté le plus large



Bottom côté le plus étroit



La DELIGHT 4 est également compatible avec le plateau pieds carbone en option.

Réf. :
S/M : MPPL010
L/XL : MPPL024



BUMPAIR

La sellette DELIGHT 4 doit être utilisée avec son BUMPAIR

Le BUMPAIR de la DELIGHT 4 est composé de deux parties: la partie «Upper part» et la partie «Lower part» .



Les deux parties doivent être impérativement installées pour un bon fonctionnement.

Protection compatible :

- BUMPAIR DELIGHT 4
- Réf. : PROBUMP4S

Installation du BUMPAIR :

1. Rabattez l'assise de la sellette pour avoir accès au BUMP.
2. Ouvrez le premier compartiment, celui le plus éloigné de l'assise.
3. Insérez la mousse inférieure (marquée "LOWER") dans son compartiment (partie droite côté poche ballast).



MISE EN PLACE DES ACCESSOIRES

4. Fermez le compartiment à l'aide du zip.
5. Repérez le second compartiment.
6. Insérez la mousse supérieure (marquée "UPPER") dans son compartiment.



7. Fermez le compartiment à l'aide du zip.
8. Repliez le BUMP en deux.
9. Refermez le zip principal.



Attention à ne pas coincer l'accélérateur entre les deux parties du BUMPAIR en repliant et fermant la protection. Cela rendrait l'accélérateur inutilisable pendant le vol.



MISE EN PLACE DES ACCESSOIRES

Position finale du BUMPAIR:



Le curseur des zips des compartiments doit être rangé correctement dans son emplacement afin d'éviter tout accrochage avec une sangle ou lors de la manipulation du BUMP.

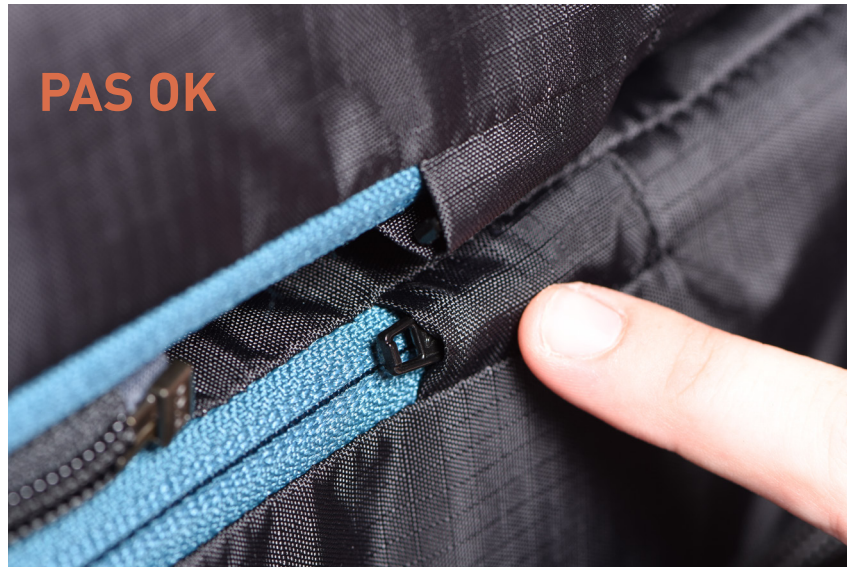

Accélérateur

Accélérateurs compatibles :

- 3B STANDARDS : ACCEL3BSTD



Attention à ne pas coincer l'accélérateur entre les deux parties du BUMPAIR en repliant et fermant le zip de la protection. Cela rendrait l'accélérateur inutilisable pendant le vol.

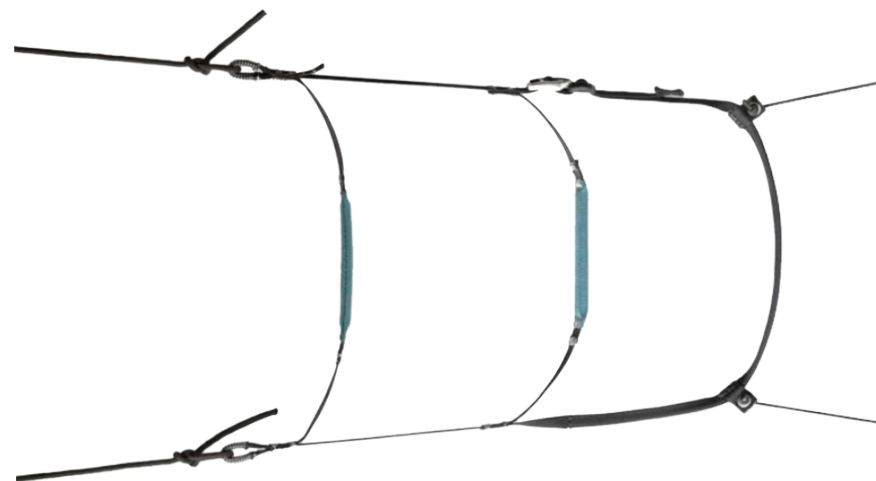

Installation de l'accélérateur :

Pour chaque côté de la sellette :

- 1 Retournez le speedbag pour avoir accès au plateau pieds.
- 2 Passez les cordons dans les passants du plateau pieds.
- 3 Attachez chaque cordon avec un noeud.
- 4 Passez les cordons dans les anneaux de guidage situés de chaque côté de l'assise.

1



2



3

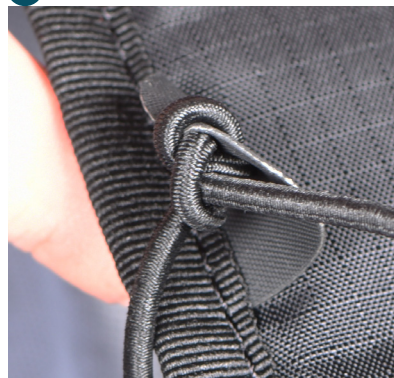

4



5



6



7

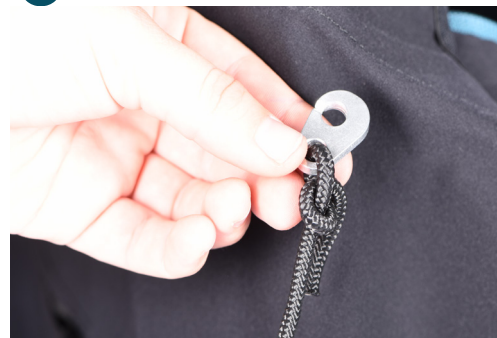

8

Vérifiez le fonctionnement de l'accélérateur en simulant une accélération, c'est à dire en faisant coulisser le cordon.

MISE EN PLACE DES ACCESSOIRES

- 5 Passez le cordon d'accélérateur dans la poulie située sur la paroi latérale de la sellette en passant au plus proche du châssis.
- 6 Faites ressortir le cordon par l'ouverture située dans la paroi latérale du speedbag.
- 7 Enfin, attachez un crochet fendu au cordon afin de pouvoir le connecter au système d'accélération de votre aile.



Attention, assurez-vous que l'accélérateur ne soit pas réglé trop court. Cela pourrait être dangereux. Lorsque vous n'utilisez pas l'accélérateur, le cordon ne doit pas être en tension au niveau de vos élévateurs.

MISE EN PLACE DU PARACHUTE



Merci de lire attentivement ! Nous recommandons de faire réaliser l'installation initiale du parachute de secours par une personne compétente.

Le pliage et la mise en place du parachute dans la sellette doivent répondre aux exigences exclusives de ce manuel d'utilisation. Nous déclinons toute responsabilité dans le cas d'une quelconque autre installat.

Le volume des parachutes de secours peut varier en fonction du pliage. Nous avons vérifié la compatibilité de la poche avec nos parachutes de secours. D'autres parachutes sont compatibles, mais vous devez vous assurer du bon fonctionnement du système.

Caractéristiques de la poche



- Zip + flaps verouillés par cables
- Volume de 2.9 à 5.5 litres
- Adaptée aux parachutes de secours SUPAIR SHINE, et FLUID LIGHT et FLUID LIGHT EVO ainsi que d'autres parachutes solos.

DELIGHT 4 Tailles S and M			
Parachutes compatibles	S	M	L
SHINE	✓	✓	✗
FLUID LIGHT EVO	✓	✓	✓

DELIGHT 4 Tailles L and XL			
Parachutes compatibles	S	M	L
SHINE	✓	✓	✓
FLUID LIGHT EVO	✓	✓	✓

✓ : compatible
✗ : non compatible

PLIER LE PARACHUTE DANS SON POD



Attention: Les DELIGHT 4 S et M doivent être montées avec un pod parachute de secours S/M dédié.
Les DELIGHT 4 L et XL doivent être montées avec un pod parachute de secours L/XL dédié.

- 1 Le parachute de secours doit être installé dans le pod spécifique à la DELIGHT 4. Préparez le secours à côté du pod pour pouvoir le transférer.
- 2 Ouvrez le pod d'origine du parachute de secours.



MISE EN PLACE DU PARACHUTE

- 3** Reformez l'accordéon dans le pod de la DELIGHT4 en respectant la forme rectangulaire du pod.



- 4** Rangez les suspentes du parachute dans le pod, du côté opposé à la poignée du pod.



- 5** À l'aide du jonc inclus dans le kit réparation de la sellette, fermez le pod en passant les oeillets dans le même ordre que ci-dessous:



MISE EN PLACE DU PARACHUTE

- 6 Passez les suspentes dans la boucle pour bloquer l'ouverture du pod.



- 7 Vérifiez l'installation finale.



Connexion Élévateurs - Sellette

A Accès aux points d'attache du parachute

Pour accéder aux points d'attache du parachute, ouvrez le zip du guide élévateurs, du dessus de l'épaule gauche.



Nous recommandons l'utilisation des élévateurs fournis avec la sellette afin de garantir une ouverture du secours optimale.

B Connexion des élévateurs à la sellette en tête d'alouette.

- 1 Connectez chaque élévateur à un point d'accroche en faisant une tête d'alouette. Utilisez l'extrémité dont la boucle de sangle est la plus grande.



MISE EN PLACE DU PARACHUTE

2 Procédez de la même manière pour le deuxième point d'attache.



3 Serrez bien chaque noeud.



4 Assurez-vous que la position finale des éleveurs est similaire à l'illustration suivante:



Connexion Élévateurs - Parachute de secours

Munissez vous d'un Maillon Rapide® 7mm carré ou ovale et de deux joints toriques.

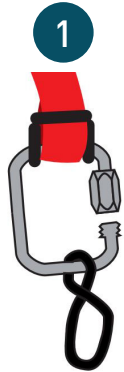

- Ouvrez le Maillon Rapide® 7mm
- Passez la boucle du mono-élévateur du parachute de secours
- Passez le maillon dans le joint torique
- Faites une torsion

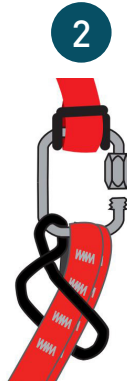

- Passez les deux brins d'élévateur dans la boucle du joint torique
- Passez le maillon dans la boucle de l'élévateur

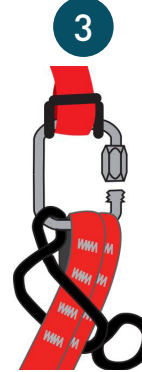

- Faites une seconde torsion avec le joint torique
- Passez la boucle dans le maillon



- Placez correctement l'ensemble
- Vérifiez que les élévateurs ne se déplacent pas
- Fermez le maillon à la main
- Finalisez la fermeture avec une pince en faisant 1/4 de tour



Assurez-vous que votre installation finale soit semblable à celle de l'illustration suivante:



Installation du parachute dans le container



Merci de lire attentivement! Nous recommandons de faire réaliser l'installation initiale du parachute de secours par une personne compétente (revendeur, instructeur, etc.).

Le pliage et la mise en place du parachute dans la sellette doivent répondre aux exigences exclusives de ce manuel d'utilisation. Nous déclinons toute responsabilité dans le cas d'une quelconque autre installation.

- 1 Le secours doit être installé dans la poche avec les éleveurs orientés vers le dossier de la sellette et la poignée de secours à l'opposé.

- 2 Placez le secours dans la poche parachute en respectant le sens indiqué dans l'étape précédente. Assurez-vous que le secours est bien installé au fond de la poche.

Poignée de secours



MISE EN PLACE DU PARACHUTE

- 3 Descendez le curseur de la poche éleveurs jusqu'en bas du zip. Seule la poignée doit dépasser.



- 4 Remontez le curseur à mi-course du zip. Le bas de la poche secours doit maintenant être fermé.



MISE EN PLACE DU PARACHUTE

- 5 Passez le premier jonc de la poignée (à gauche sur les illustrations du manuel) dans les 3 passants se situant sur le zip de la poche secours. Assurez-vous que le jonc soit bien inséré jusqu'au bout.

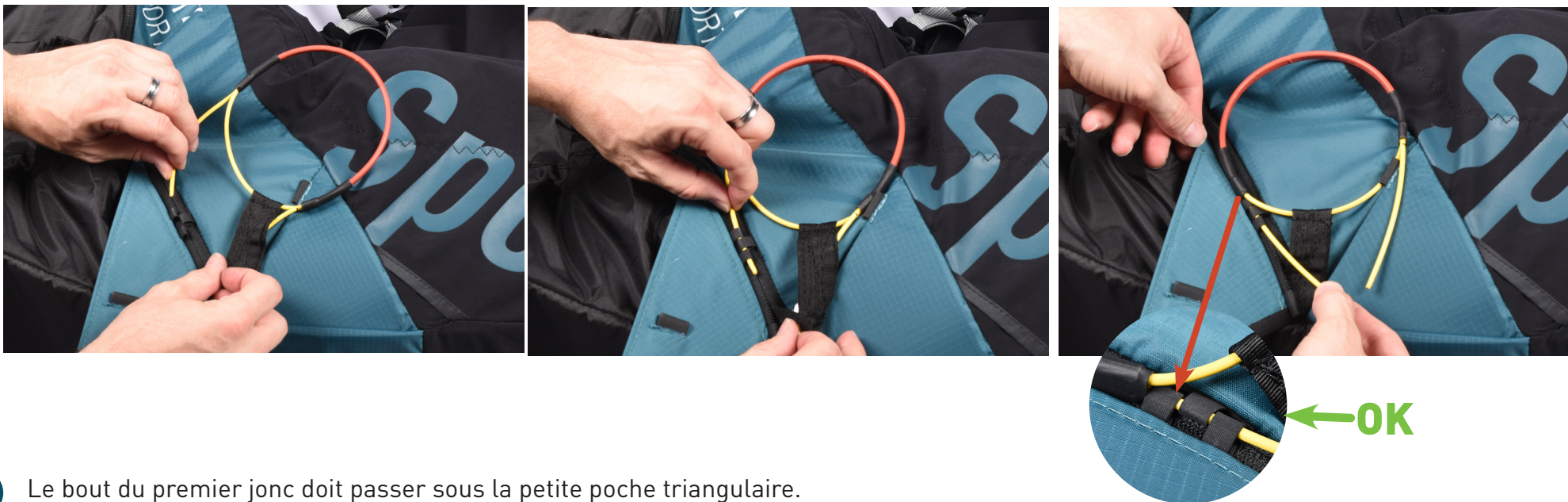

- 6 Le bout du premier jonc doit passer sous la petite poche triangulaire.



MISE EN PLACE DU PARACHUTE

- 7 Passez le deuxième jonc dans le passant situé sur le bord de la poche triangulaire. Cette fois encore, assurez-vous de passer le jonc dans son entièreté, jusqu'à la butée.

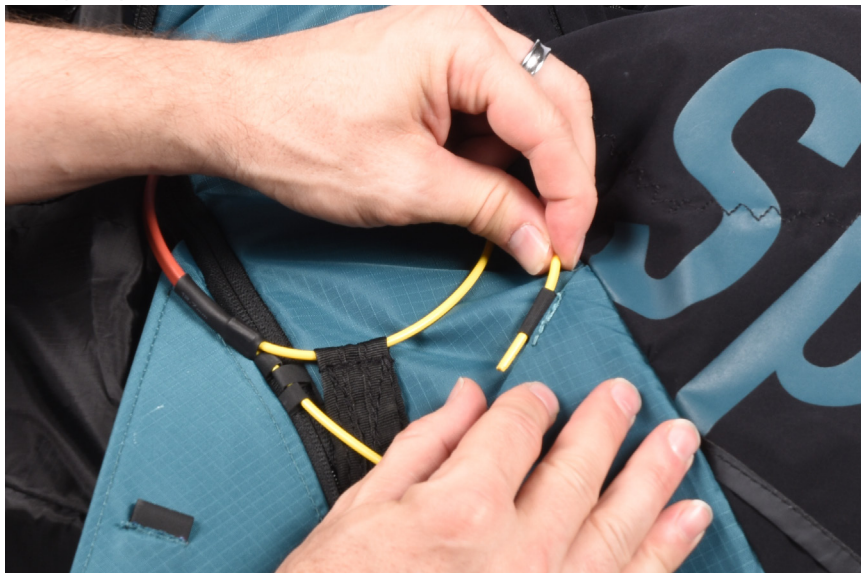

- 8 Rabattez la languette pour venir l'insérer dans la poche triangulaire.



MISE EN PLACE DU PARACHUTE

- 9 Une fois la languette rabattue, passez le deuxième jonc dans le dernier passant situé sous la languette.

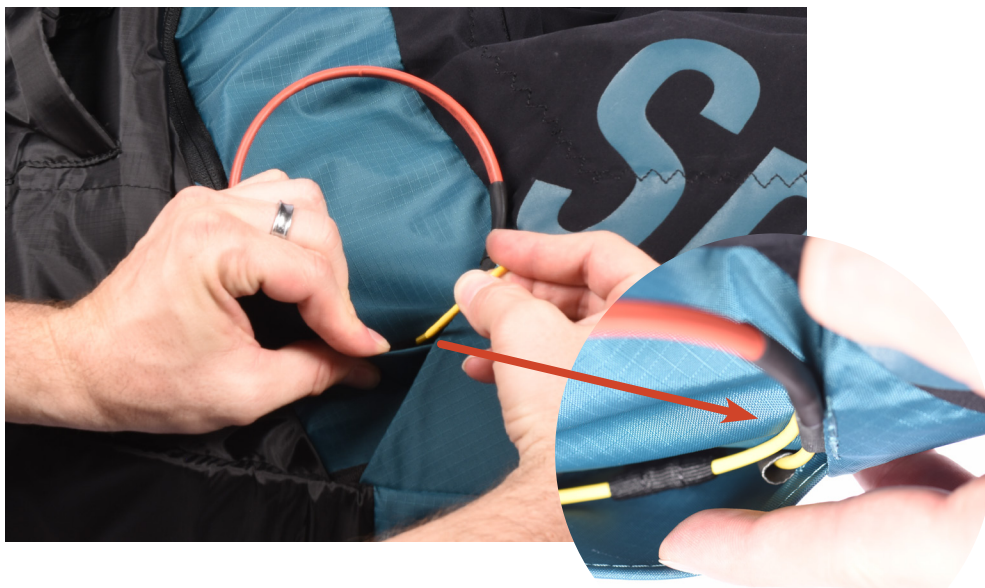

- 10 La poignée de secours est maintenant installée. Assurez-vous que votre installation correspond au montage présenté dans l'illustration suivante:



MISE EN PLACE DU PARACHUTE

- 11 Remontez le curseur sur l'intégralité du zip, jusqu'au bout de l'épaule gauche et rangez le curseur dans son emplacement de la même manière qu'indiqué à la page 17.



L'installation du parachute de secours est maintenant terminée.

Test d'extraction obligatoire



Vérifiez le montage en effectuant au moins un essai d'extraction réussi sous portique.

En cas de doute, faites vérifier le montage par un professionnel. Le volume du parachute plié pouvant varier, vérifiez le bon fonctionnement de la poche parachute lors d'un test d'extraction réussi. Il est nécessaire d'effectuer ce test tous les 6 mois.

Remarque : faire un essai d'extraction réussi n'implique pas le déploiement du parachute de secours : ce dernier reste plié dans son POD.

RANGEMENTS ET ASTUCES

Poche dorsale
de rangement

Attaches sécurité pour
les instruments

Sortie du tuyau de la poche à eau.

Passage câble USB
pour recharge des
instruments

Poche cockpit

Petite poche de rangement
latérale avec attache de sécurité
accessoires + passage câble radio

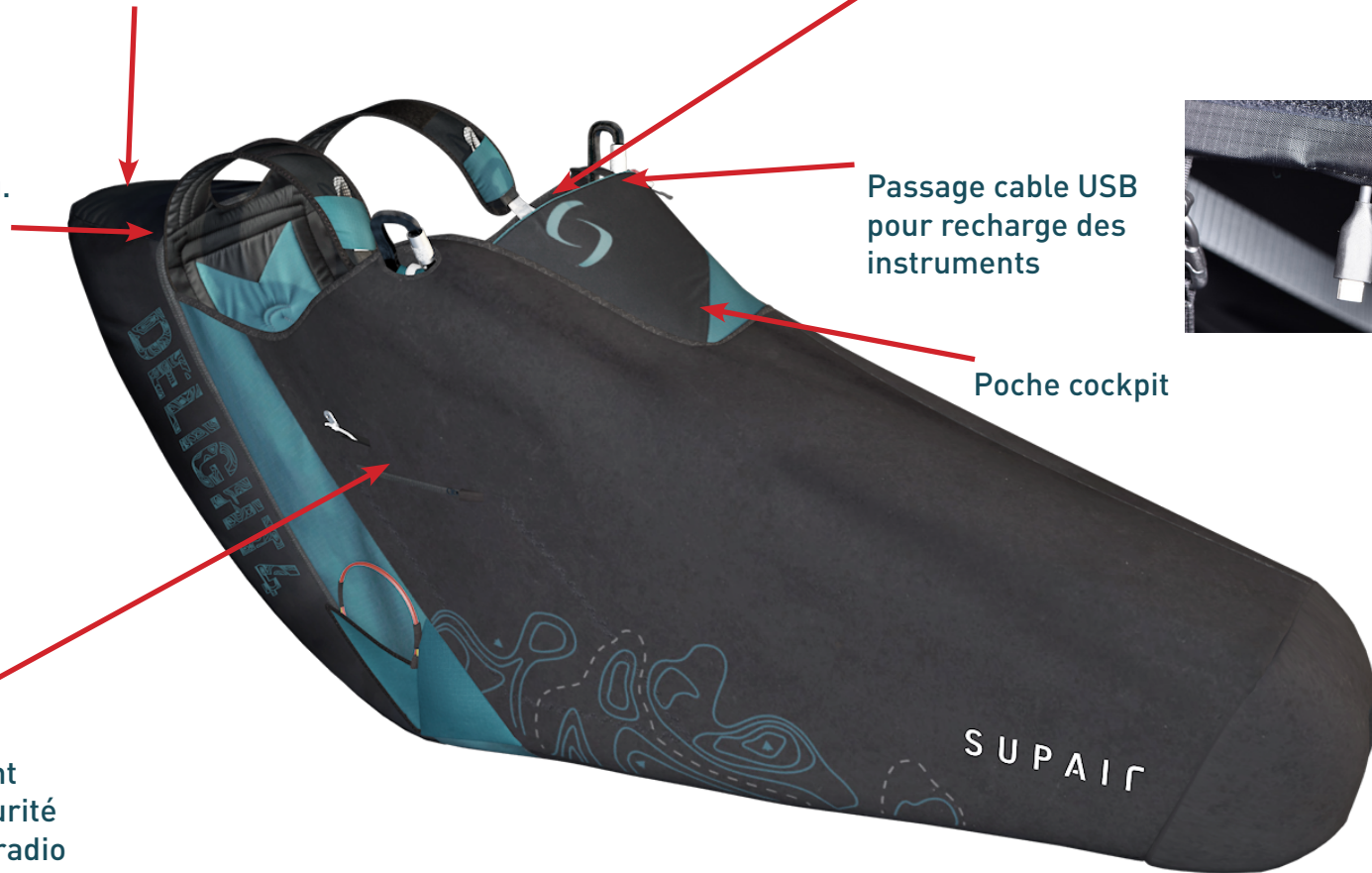
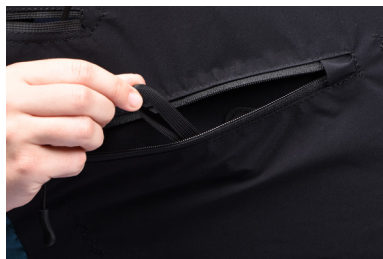
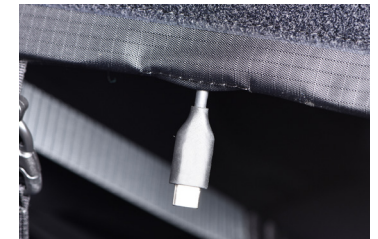

Pliage compact:

1 Positionnez la sellette sur le dos.



2 Rabattez l'assise.



3 Ouvrez le zip principal du BUMP.



4 Dépliez le BUMP



5 Ouvrez le cockpit afin de l'aplatir avant de le positionner au centre.



6 Rabattez les deux bords de la sellette et passez les bretelles au-dessus du BUMP.



RANGEMENTS ET ASTUCES

- 7 Rabattez le cocon en intercalant le plateau pieds entre l'assise et le dossier.



- 8 Retournez la sellette, le container vers le haut.



- 9 Passez les bretelles au-dessus du speedbag. Utilisez la sangle de poitrine pour verrouiller le pliage.



Au décollage, attention à ne pas coincer l'accélérateur entre les deux parties du BUMP en repliant et fermant la protection. Cela rendrait l'accélérateur inutilisable pendant le vol.



Important : nous vous conseillons de régler votre sellette sous portique avant toute utilisation.

Les différents réglages

- 1 Réglage écartement ventrale
- 2 Réglage des sangles d'épaules
- 3 Réglage inclinaison du dossier
- 4 Réglage du speedbag



Régler sa sellette

Inclinaison du dossier

- Serrer revient à redresser le dossier
- Desserrer revient à incliner le dossier en arrière.

← desserrer



serrer →



Ajustez la longueur des sangles d'épaules grâce aux boucles de réglage d'épaule.

 L'appui sur les sangles d'épaules participe au confort. Il doit être précis : ni trop serré, ni trop lâche. Les bretelles doivent vous offrir un appui et retenir votre buste.

← desserrer



serrer →



Régler la ventrale :



La distance à considérer correspond à l'écartement entre les points d'attache du parapente (milieu à milieu bas des maillons).
La distance idéale varie selon les voiles de parapente.
Ajustez votre ventrale selon les recommandations du fabricant de votre parapente.



Serrer la ventrale apporte plus de stabilité, mais réduit l'efficacité du pilotage sellette. Attention cela augmente le risque de «twist».

Au contraire, desserrer la ventrale apporte plus d'efficacité au pilotage sellette, mais peut être dangereux en conditions turbulentes (risque de «tomber» du côté fermé de votre voile).

Creux d'assise / calage des lombaires:

Ce réglage permet d'ajuster à votre guise le soutien du bas du dos.

Plus le réglage est tendu, plus la position de vol est allongée. Si vous desserrez ce réglage la position sera plus redressée.

Régler sa sellette - Ajustements du speedbag

Longueur du speedbag

Vos jambes doivent être tendues, caliez-vous bien au fond de la sellette



- 1 Réglez la sangle des talons pour que vos jambes soient tendues sans pour autant verrouiller les genoux.
- 2 Réglez la sangle de la pointe des pieds à votre guise.



Si le réglage est trop long ou trop court, déplacez les points d'attache.

Une fois les réglages correctement effectués, verrouillez en passant la sangle dans le passant double afin d'éviter que les réglages ne bougent.



Si la sellette s'incline vers l'avant:
 - le speedbag est réglé trop long
 - le réglage lombaire est trop serré



Si la sellette s'incline vers l'arrière:
 - le speedbag est réglé trop court
 - le réglage lombaire est trop lâche

Connexion voile – sellette

Sans faire de twist, connectez les élévateurs aux points d'accroche de la sellette.

Veillez à ce que les élévateurs soient dans le bon sens : les «A» doivent être à l'avant dans le sens de vol.

Enfin, vérifiez que les mousquetons sont correctement fermés.



Mousqueton
EDELRID FORAS

Sens de vol →

Connexion de l'accélérateur

Installez l'accélérateur dans votre sellette selon les instructions précédentes.

Connectez-le au parapente grâce aux crocs fendus.

Une fois l'accélérateur connecté, ajustez la longueur des cordons selon votre taille.



Pour une utilisation correcte, **il ne doit pas y avoir de tension au niveau des crochets en position relâchée.**

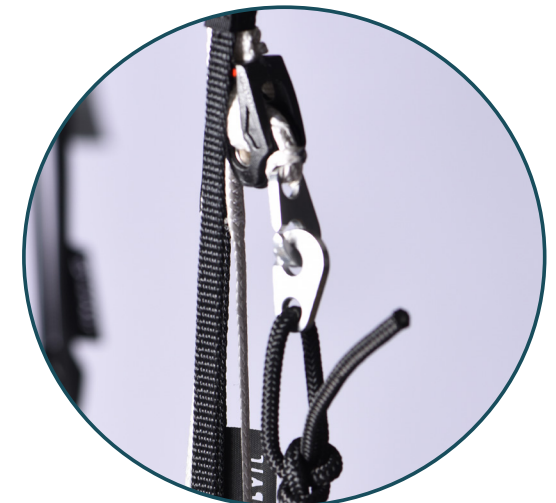

- 1** Enfilez les bretelles de la sellette.



- 2** Fermez la boucle gauche de la ventrale.



- 3** Fermez la boucle droite de la ventrale.



- 4** Passez l'attache anti-chute dans la boucle rouge.



- 5** Fermez l'attache anti-chute rouge.

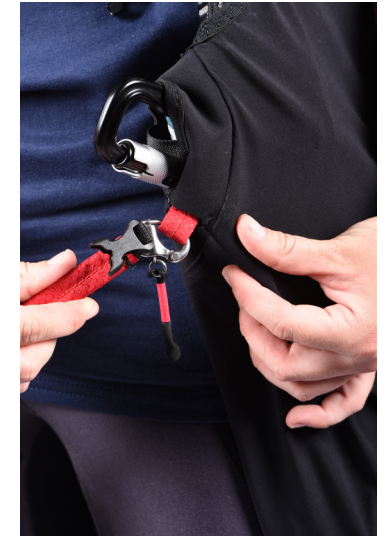

- 6** Fermez le clip droit du speedbag.



- 7** Fermez le clip du cockpit.



- 8** Fermez le clip droit du speedbag.



- 9** Fermez le clip de poitrine.



ATTENTION

Vérifiez avant chaque décollage que vous êtes bien attaché.
En cas de doute, reprenez la procédure depuis le début.

PIECES DE RECHANGE / OPTIONNELLES

Pièces optionnelles:

- 1 Réhausse cockpit**
Réf.: COCREHAUSSE



Permet d'adapter l'inclinaison des instruments à la position de pilotage afin d'éviter les reflets du soleil sur les écrans des instruments.

- 2 Plateau pieds carbone**
Réf.: Tailles S/M: MPPL010
Tailles L/XL: MPPL024



Plus léger que le plateau pieds polypro, cet accessoire convient aux pilotes qui cherchent à réduire le poids de leur équipement.

Pièces de rechange:

- 1 Mylar anti-perforation**



- 2 Plateau d'assise carbone**
Réf. Tailles S/M: MPPL021
Tailles L/XL: MPPL025

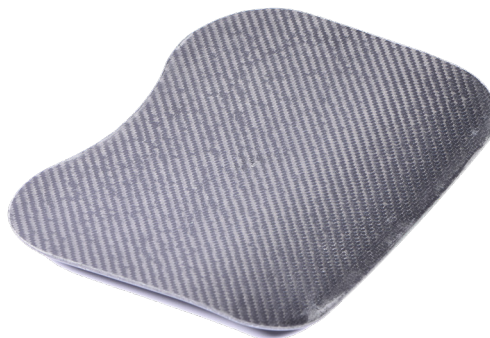

PIECES DE RECHANGE / OPTIONNELLES

- 4** Poignée et pod
Réf.: S/M : POID4SSM
Réf.: L/XL : POID4SLXL



- 5** Accélérateur 3B
Réf.: ACCEL3BSTD

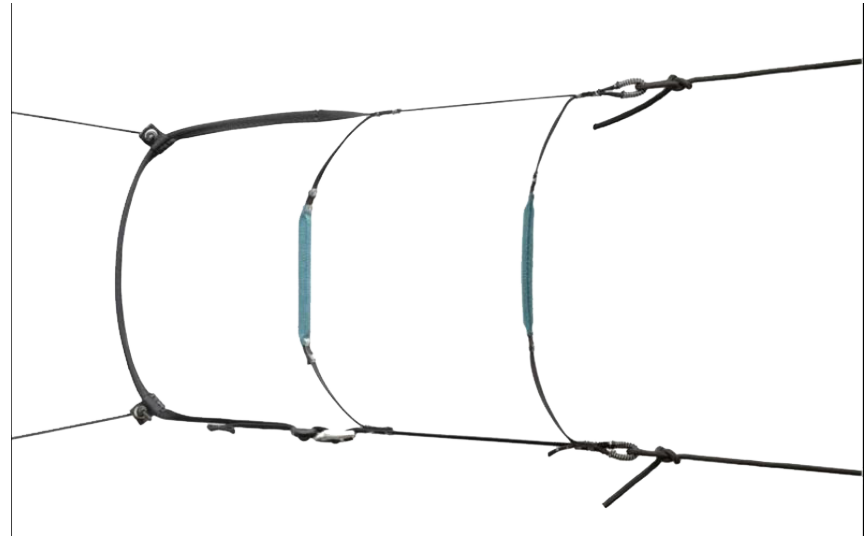

- 6** Plateau pieds polypro



PLATEAU POLYPRO PIEDS D4SP S/M MPPL038
PLATEAU POLYORO PIEDS D4SP L/XL MPPL039

- 7** Protection BUMPAIR DELIGHT 4



BUMPAIR DELIGHT4
Réf.: PROBUMPD4S

PIECES DE RECHANGE

KIT DE REPARATION

A quoi ça sert?

Elastique rond pour
remplacement accélérateur

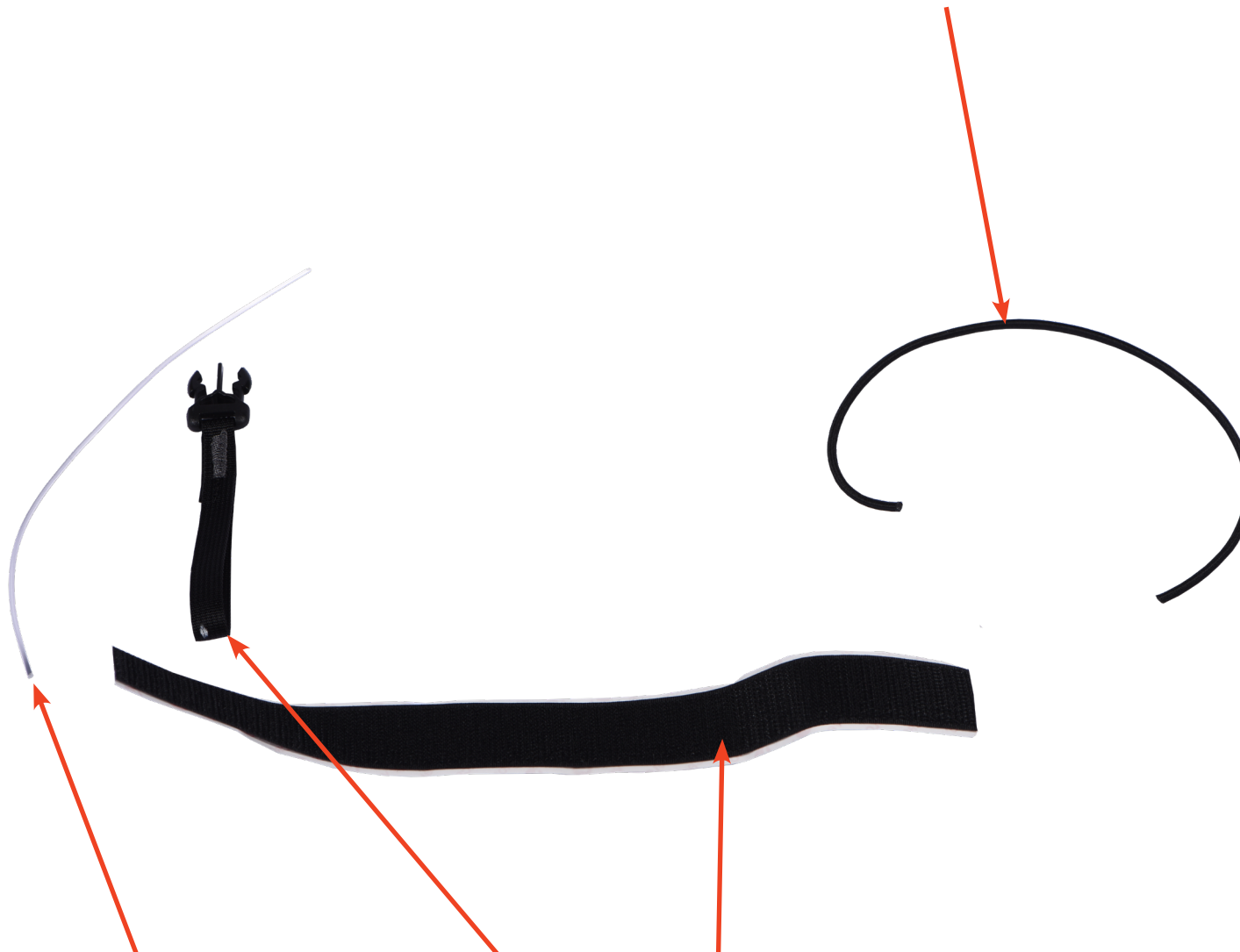

Jonc polycarbonate pour la fermeture du pod du parachute de secours

Lien de sécurité pour relier les instruments au cockpit.

Velcro auto collant à coller derrière les instruments pour les installer sur le cockpit.

COMPORTEMENT EN VOL

La quatrième génération de la DELIGHT s'inscrit dans la lignée de ses prédécesseurs: une sellette performante, confortable, amortie et rassurante.

Au décollage, la légèreté de la DELIGHT 4 permet une excellente mobilité afin d'assurer un pilotage au sol aisé et intuitif.

En vol, son caractère stable et rassurant s'inspire de celui de la DELIGHT 3 et de la STRIKE 2. La sellette filtre la masse d'air pour ne transmettre que les informations nécessaires à un pilotage précis et confortable. Jouer sur le réglage de la ventrale influence la stabilité de la sellette et permet à la DELIGHT 4 de s'adapter aux préférences de pilotage de chaque pilote.

La DELIGHT 4 est conçue pour être pilotée en position assise ou semi-couchée, ce qui en fait une sellette qui s'adresse aussi bien aux pilotes expérimentés qu'aux pilotes à la recherche d'un premier cocon accessible et simple d'utilisation.

La DELIGHT 4 permet d'exploiter le plein potentiel de votre aile tout au long du vol.

La structure de son dossier plus rigide que celui de la DELIGHT 3 améliore le confort en vol accéléré, rendant le vol de distance plus facile et confortable. La DELIGHT 4 diffère également de la DELIGHT 3 par la présence de son profilage aérodynamique qui la rend plus stable sur l'axe du lacet. Ses réglages accessibles en vol en font une sellette facile à mettre en œuvre et confortable en tout temps.

Performance, confort et simplicité font de la DELIGHT 4 la sellette idéale pour le vol de distance !

La sellette peut-être pilotée en position assise, jambes pliées, elle reste maniable et permet ainsi de faire face à des conditions turbulentes et de gérer de façon optimale un éventuel incident de vol.

Pour découvrir votre nouvelle sellette, nous vous conseillons d'effectuer vos premiers vols avec votre aile habituelle, en conditions calmes et sur un site que vous avez l'habitude de fréquenter.



Contrôle Prévol



- Vérifiez que ni votre sellette ni vos mousquetons ne se sont détériorés.
- Vérifiez soigneusement que les câbles de la poignée du parachute de secours passent dans les boucles de maintien des volets de la poche secours.
- Vérifiez que vos réglages personnels n'ont pas été changés.
- Vérifiez que toutes les fermetures zippées et toutes les boucles sont correctement fermées.
- Vérifiez que votre accélérateur est correctement réglé et connecté à la voile.
- Vérifiez qu'aucune suspente ou aucun objet ne vienne en contact avec la poignée du parachute de secours.
- Vérifiez bien que les mousquetons sont correctement fermés et connectés au parapente.

Décollage

Après analyse des conditions aérologiques et une fois la décision de voler prise, enfiler la sellette :



Avant chaque décollage, vérifiez impérativement que vous êtes correctement attaché selon les consignes données à la page 40 de ce manuel.
En cas de doute, reprenez la procédure depuis le début.



- Effectuez votre décollage en maintenant une posture redressée et dès que vous êtes suffisamment éloigné du relief, installez-vous dans la sellette.
- Ne pas lâcher les mains des commandes en vol trop proche du relief.
- Attendez d'être suffisamment éloigné du relief avant de vous installer dans le speedbag.
- Faites attention à ne surtout pas vous appuyer sur l'accélérateur lorsque vous vous installez dans le speedbag, vous risquez de provoquer une fermeture frontale.

En Vol



Une fois en vol, le comportement de la DELIGHT 4 est instinctif et stable. Veuillez à régler l'écartement de la ventrale de façon adaptée aux conditions aérologiques et selon ce qui est préconisé par le fabricant de votre voile.

Utilisation de l'Accélérateur



Nous recommandons une utilisation raisonnée de l'accélérateur, en raison du risque accru de fermeture. Reportez-vous au manuel d'utilisation de votre voile pour plus d'informations.

Utilisez l'accélérateur loin des reliefs en conditions calmes (transitions) car, accélérée, la voile devient plus sensible aux turbulences. Si vous sentez une diminution de pression dans l'accélérateur, cessez de pousser et ajoutez un peu de pression dans les freins, cela permet d'éviter un risque éventuel de fermeture frontale.



Attention à ne pas prendre appui sur l'accélérateur pour s'installer (ce n'est pas un cale-pieds) : risque de fermeture frontale.

Pour utiliser l'accélérateur, attrapez-le avec le talon, poussez puis utilisez l'autre pied pour stabiliser ou pour utiliser le second barreau. Appuyez symétriquement, une fois arrivé en butée du premier barreau, appuyez sur le second barreau. Pour décélérer, cessez de pousser et relâchez progressivement l'accélérateur.

Atterrissage



Lors de votre approche, redressez-vous dans votre sellette et adoptez une position debout afin de courir pour dissiper la vitesse horizontale lors de l'atterrissage.

Assurez-vous toujours d'avoir suffisamment d'altitude afin d'effectuer une approche adaptée aux conditions aérologiques et au terrain utilisé. Lors de l'approche, n'effectuez jamais de manoeuvre brutale, ni de virage engagé. Atterrissez toujours face au vent, en position debout et soyez prêt à courir si nécessaire.

En finale, adoptez la vitesse la plus élevée possible selon les conditions, puis freinez progressivement et complètement pour ralentir la voile au moment de reprendre contact avec le sol. **Attention à ne pas freiner trop tôt et trop rapidement : une ressource excessive provoquerait un atterrissage brutal.**

En cas d'atterrissage par vent fort, dès la prise de contact avec le sol vous devrez vous retourner face à la voile et avancer vers elle en freinant symétriquement. **Ne vous posez pas assis, cela est dangereux.**

Lancer le parachute de secours



Nous vous conseillons vivement de repérer de façon fréquente l'emplacement de la poignée du parachute de secours. Pour ce faire, nous vous recommandons de faire régulièrement le geste d'aller attraper la poignée devant soi afin d'automatiser la prise de la poignée. Ce geste doit pouvoir s'effectuer les yeux fermés. Ce faisant, vous maximisez vos chances en cas d'incident de vol nécessitant le déploiement du parachute de secours.

Dans ce cas, veillez à bien évaluer votre hauteur par rapport au sol. Si celle-ci est largement suffisante, il peut être plus favorable d'essayer de remettre votre voile dans son domaine de vol. Mais si votre hauteur par rapport au sol n'est pas suffisante pour effectuer cette manœuvre ou si une rotation de plus d'un tour est engagée, il faut alors déployer le parachute de secours.



Déployer un parachute de secours ne doit s'effectuer qu'en cas de besoin avéré.

D'un geste franc vers l'extérieur, tirez la poignée (le parachute se libère de la poche). Lancez alors au loin l'ensemble pod-parachute-poignée vers une zone libre : le parachute se déploie. Ensuite, affalez la voile en tirant aussi symétriquement que possible sur les élévateurs (C ou D) ou sur les freins. Préparez-vous à l'atterrissage en adoptant une posture droite, jambes légèrement fléchies, et en vous préparant à rouler en pivotant les épaules.

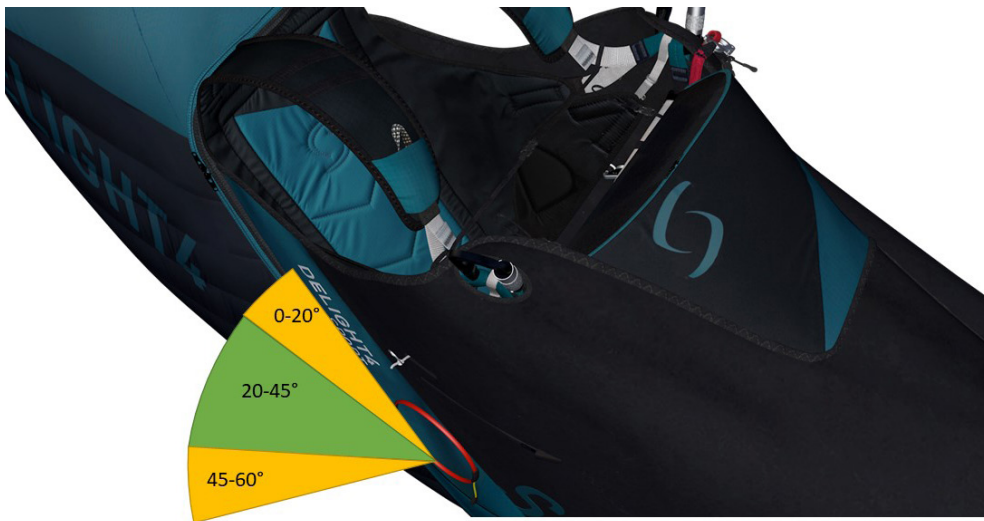

L'extraction du parachute se fait de façon optimale lorsque l'on tire le secours vers l'extérieur avec un angle de 20-45°.

Entre 0-20° et entre 45-60°, l'extraction pourra nécessiter un effort supplémentaire.

Lorsque vous tirez le secours, regroupez vous dans la sellette en vous redressant vers l'avant et en ramenant les jambes sous la sellette.

Entraînez-vous régulièrement sous portique pour votre propre sécurité.

VOL TREUILLÉ

Pour décoller au treuil, vous devez vous munir d'un largueur conçu pour cette pratique.

Connectez le système de largage dans la boucle des élévateurs de la voile avec un adaptateur en dyneema ou en cordelette ayant une résistance supérieure ou égale à 300kg. Le largueur pourra être ensuite fixé soit par une tête d'alouette ou un maillon adapté. Pour finir l'installation, suivez les recommandations du fabricant du largueur. Pour la pratique du vol treuillé, veuillez vous renseigner auprès d'un organisme compétent.

La DELIGHT 4 n'est pas équipée de points d'attache spécifiques pour le treuillage.

CONTRÔLES INDISPENSABLES

À contrôler tous les 6 mois :



- Vérification du bon fonctionnement du parachute de secours (tirez la poignée et vérifiez la bonne libération du POD).
- Vérification de l'état général de la sellette.

À effectuer tous les ans :



Un dépliage et repliage du parachute de secours dans un centre agréé ou par une personne compétente.

Nettoyage et entretien

Il est préférable de nettoyer votre sellette de temps à autre. Pour ce faire, nous vous conseillons d'utiliser uniquement un détergent neutre et une brosse douce. Rincez ensuite abondamment à l'eau douce. Dans tous les cas, il ne faut pas utiliser de diluant ou de dissolvant car cela pourrait endommager les fibres qui composent les sangles et les tissus de votre sellette.

Les fermetures à glissière (zips) doivent être de temps en temps lubrifiées à l'aide d'un spray silicone.

Si vous utilisez régulièrement votre sellette en milieu poussiéreux (terre, sable...), nous conseillons pour l'entretien de vos mousquetons et boucles : un lavage avec détergent, un séchage complet (soufflage) , **PAS DE GRAISSAGE**.

Dans tous les cas, avant usage, un contrôle du bon fonctionnement des boucles et des mousquetons doit être effectué.

Si vous volez en milieu marin, prêtez une attention particulière à l'entretien de votre matériel.

Stockage et tran

Lorsque vous n'utilisez pas la sellette, stockez celle-ci dans un lieu sec, frais et propre, à l'abri des UV. Si votre sellette est mouillée ou humide : bien la faire sécher à l'ombre avant de la ranger.

Pour le tran : bien protéger la sellette de toutes les agressions mécaniques et des UV (la mettre dans un sac). Évitez les longs trams en milieu humide.

Durée de vie



Faites un contrôle complet de votre sellette tous les deux ans en examinant

- sangles (pas d'usure excessive, pas d'amorce de rupture, pas de plis gênants)
- boucles et mousquetons (fonctionnement correct, pas d'usure)



Les fibres qui composent les sangles et les tissus de la DELIGHT 4 ont été sélectionnées et tissées de façon à garantir le meilleur compromis légèreté/durée de vie possible. Toutefois, dans certaines conditions, suite par exemple à une exposition très prolongée aux UV et/ou une abrasion importante ou encore à l'exposition à des substances chimiques, un contrôle de votre sellette en atelier agréé doit impérativement être envisagé. Il en va de votre sécurité.



Les mousquetons ne doivent pas être utilisés pour un autre usage que le parapente (alpinisme, traction, etc ...)

SUPAIR préconise de changer les mousquetons tous les 5 ans ou après 500 heures d'utilisation.

Vous devez ouvrir et déplier votre parachute de secours tous les ans.

Réparations

Malgré l'emploi de matériaux de qualité, il se peut que votre sellette subisse des détériorations. Dans ce cas il faut la faire contrôler et la faire réparer dans un atelier agréé.



SUPAIR offre la possibilité de réparer les produits qui connaîtraient une rupture totale ou partielle d'une de ses fonctions au-delà de la période normale de garantie. Nous vous prions de nous contacter soit par téléphone soit à l'adresse **sav@supair.com** afin de réaliser un devis.

Matériaux

Tissus

Ripstop duraford robic
Aquatech light stretch
Skytex 38G
Taffeta 50D

Sangles

Dyneema Polyester 25mm
Sangle Polyesther 15mm
Sangle Polyamide 20mm

Recyclage

Tous nos matériaux sont sélectionnés pour leurs excellentes caractéristiques techniques et environnementales. Aucun des composants de nos sellettes n'est dangereux pour l'environnement. Un grand nombre de nos composants sont recyclables.

Si vous jugez que votre DELIGHT 4 a atteint la fin de sa vie, vous pouvez séparer toutes les parties métalliques et plastiques et appliquer les règles de tri sélectif en vigueur dans votre pays. Concernant la récupération et le recyclage des parties textiles, nous vous invitons à vous rapprocher du ou des organismes garantissant la prise en charge des textiles.

SUPAIR apporte le plus grand soin à la conception et la production de ses produits. SUPAIR garantit ses produits 5 ans (à partir de la date d'achat) contre toute malfaçon ou défaut de conception qui se présenterait dans le cadre d'une utilisation normale du produit. Toute utilisation abusive ou incorrecte, toute exposition hors de proportions à des facteurs agressifs (tels que: température trop élevée, rayonnement solaire intense, humidité importante) qui conduirait à un ou plusieurs dommages entraînera la nullité de la présente garantie.

AVIS DE NON-RESPONSABILITÉ



Le parapente est une activité qui demande de l'attention, des connaissances spécifiques et un bon jugement. Soyez prudent, formez-vous au sein de structures agréées, contractez les assurances et licences appropriées et évaluez votre niveau de maîtrise par rapport aux conditions. SUPAIR n'assume aucune responsabilité en lien avec votre pratique du parapente. Toute autre utilisation ou montage que ceux décrits dans la présente notice ne relève pas de la responsabilité de SUPAIR.



Ce produit SUPAIR est conçu exclusivement pour la pratique du parapente. Toute autre activité (telle que le parachutisme ou le base jumping, etc.) est totalement proscrite avec ce produit.

ÉQUIPEMENT DU PILOTE



Il est essentiel que vous portiez un casque, des chaussures adéquates et des vêtements adaptés. N'utilisez pas de chaussures avec des crochets de laçage ou des crampons proéminents, ceux-ci pourraient déchirer votre speedbag ou agripper une suspente ou une sangle.

L'emport d'un parachute de secours adapté à votre poids et correctement connecté à la sellette est également très important. pour votre sécurité.

Amortisseur de choc BUMPAIR DELIGHT 4

La sellette que vous venez d'acquérir dispose d'une protection de type BUMPAIR. Cette protection est destinée à protéger contre les chocs. Elle est conforme aux Règlements UE 2016/425 relatifs aux équipements de protection individuelle (EPI) et est certifiée à dire d'expert selon protocole CRITT-SP SL-003 09/2021.

La conformité CE de l'amortisseur de choc de votre sellette est certifiée par le laboratoire suivant : ALIENOR CERTIFICATION n°2754 ,Z.A. du Sanital, 21 Rue Albert Einstein, 86100 Chatellerault, FRANCE.

Les rapports de test et la déclaration UE de conformité sont disponibles sur notre site internet à l'adresse:

www.supair.com/telechargements/



Nous vous informons qu'aucun amortisseur de choc ne peut garantir une protection totale contre les blessures. En particulier, la protection dorsale n'évite pas les blessures potentielles à la colonne vertébrale ou au bassin. De plus, seules les parties du corps couvertes par l'amortisseur de choc sont susceptibles de bénéficier d'une protection contre les chocs éventuels.



Attention, toute modification ou mauvaise utilisation de l'amortisseur de choc peut dangereusement altérer les performances du matériel et ne plus garantir correctement ces fonctions. La protection est assurée seulement lorsque les éléments de l'amortisseur de choc sont présents et bien installés. Ainsi, vous devez vérifier avant chaque vol :

- le bon positionnement de l'amortisseur de choc de type BUMPAIR.
- les coutures et l'état des composants de l'amortisseur de choc (trous, déchirures, accrocs, déformations...).



L'amortisseur de choc peut avoir une durée de vie maximale de 5 ans dans des conditions normales d'utilisation. Attention : A la suite d'un évènement exceptionnel tel qu'un choc important l'amortisseur de choc peut être endommagé et ce, dès la première utilisation.

Trans:

Le tran et l'entretien du BUMPAIR est le même que celui de la sellette. La révision de l'amortisseur de choc est également le même que celui de la sellette. Le stockage du BUMPAIR doit se faire BUMPAIR non compressé.

Contrôles et répartitions:

Faites contrôler votre protection une fois par an. Si votre amortisseur de choc est endommagé, faites-le expertiser et réparer par un professionnel ou contactez-nous à sav@supair.com. Pour la désinfection, merci de contacter sav@supair.com.

Stockage et nettoyage:

Stockez votre protection dans un endroit sec et aéré, à température ambiante et non compressé. Elle doit être nettoyée uniquement à l'eau.

Si votre amortisseur de choc est endommagé, faites-le expertiser et réparer par un professionnel ou contactez-nous à sav@supair.com. Les rapports de test et la déclaration UE de conformité sont disponibles sur notre site internet à l'adresse: www.supair.com/telechargements/



- Conforme au règlement UE 2016/425
- Certifié à dire d'expert selon le protocole SP-003 09/2021
- La déclaration UE est consultable sur le site www.supair.com
- Certifié par ALIENOR CERTIFICATION n° 2754 ZA DU SANTAL 86100 CHATELLERAULT France

Fabriquant de l'EPI:

SUPAIR s.a.s
Parc Altaïs, 34 rue Adrastée,
74650 CHAVANOD
FRANCE
RCS Annecy 387956790
Tel: +33 4 50 45 75 29
www.supair.com

Communiquer en cas d'accident

Numéros d'urgence



EUROPE / INDIA	112
USA / CANADA	911
CHINA / JAPAN	119
NEPAL	101
IRAN	112
AUSTRALIA	000
NEW ZEALAND	111

Besoin d'aide?

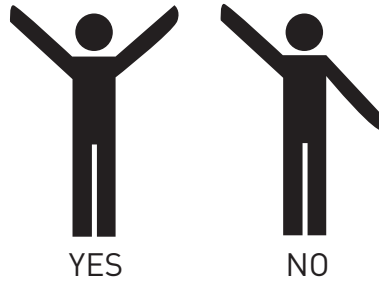

SOS lumineux :



CARNET D'ENTRETIEN

Cette page vous permettra de noter toutes les étapes de la vie de votre sellette SUPAIR.

Date d'achat	
Nom du propriétaire :	
Nom et cachet du magasin :	

<input type="checkbox"/> Entretien	
<input type="checkbox"/> Revente	
Date	
Nom de l'atelier/de l'acheteur	

<input type="checkbox"/> Entretien	
<input type="checkbox"/> Revente	
Date	
Nom de l'atelier/de l'acheteur	

<input type="checkbox"/> Entretien	
<input type="checkbox"/> Revente	
Date	
Nom de l'atelier/de l'acheteur	

<input type="checkbox"/> Entretien	
<input type="checkbox"/> Revente	
Date	
Nom de l'atelier/de l'acheteur	

MANUEL COMPOSANTS COBRA

Les composants COBRA® d'AUSTRIALPIN sont destinés à être utilisés dans les dispositifs antichute, les produits EPI (équipement de protection individuelle) et les systèmes de sécurité des charges (y compris, mais sans s'y limiter, les harnais). **Ce composant COBRA® ne doit pas être utilisé au-delà de ses limites spécifiques, et doit être utilisé uniquement pour l'usage pour lequel il a été conçu.**

Les activités en hauteur, pour lesquelles ces composants COBRA® sont destinés à faire partie d'un système de protection contre les chutes, sont par nature dangereuses. Les erreurs, l'imprudence ou l'inattention peuvent entraîner des blessures graves ou la mort.

Vous êtes vous-même responsable de vos propres actions et décisions. Les instructions d'utilisation suivantes doivent être lues attentivement et intégralement comprises et suivies. Elles contiennent des informations importantes sur certains dangers et risques liés à l'utilisation de ce composant COBRA®. Cependant, il n'est pas possible de décrire tous les dangers et risques potentiels. Ces instructions doivent être conservées en lieu sûr et facilement accessibles pendant toute la durée de vie et d'utilisation de ce composant COBRA®. Les revendeurs doivent fournir ces instructions à l'acheteur dans la langue appropriée. Les fabricants qui utilisent ce composant COBRA® dans leurs produits sont responsables de l'installation correcte et ordonnée. En outre, ils doivent joindre les instructions suivantes au produit ou les inclure dans le manuel/le mode d'emploi correspondant du produit. En cas de mauvaise utilisation ou d'application non conforme, AUSTRIALPIN rejette et exclut toute responsabilité

NOMS DES PIÈCES (ILLUS. 1)

Blocage rapide COBRA

(1) Le corps se compose de (a) la partie femelle (b) la partie mâle ; (2) la barre de réglage (en option); (3) l'anneau en D intégré (en option); (4) les rivets; (5) les clips.

MARQUAGE DES COMPOSANTS

sur la face supérieure :

- AUSTRIALPIN : nom du fabricant

sur la face inférieure :

- Fait à. : pays d'origine AT (Autriche)

- numéro de lot à plusieurs chiffres

- boucles marquées "ANSI" : Numéro à 4 chiffres (année de fabrication) 1 chiffre (numéro de lot)

en option sur la face supérieure :

- COBRA® : nom du groupe de composants. - kN : charge de rupture en traction directe

en kilonewton

- kN : charge de rupture en configuration boucle en traction.

kilonewton

- kN : charge de rupture de l'anneau en D en traction droite en kilonewton

- PAT. ou PAT. PEND : breveté ou demande de brevet

- MOD. DEP. : note de brevet sur le modèle

- ANSI Z359_ : Norme à laquelle le composant correspond

- OUL : open under load (ouvert sous charge) - la boucle peut être libérée sous charge

- NO PPE ou DO NOT USE FOR FALL PROTECTION :

ne pas utiliser comme équipement de protection individuelle

- INDIVIDUAL TST : article individuel testé

MATÉRIAUX

Corps : aluminium

Rivets, barre de réglage, anneau en D intégré : acier inoxydable

Clips : laiton

Partie anti-glissement : polymère

Exceptions de matériaux :

- le numéro d'article commence par "FI" : corps en acier inoxydable
- Le numéro d'article commence par "FT" : corps en acier.
- le numéro d'article contient "VA4" : 100% acier inoxydable
- barre de réglage COBRA® FM et COBRA® FZ : aluminium
- soupape de réglage SUPER COBRA® : aluminium

COMBINAISON ; UTILISATION DES OUTILS EN TANT QUE SYSTÈME ; COMPATIBILITÉ

En combinant ce composant avec d'autres, les dispositifs de sécurité de chaque composant peuvent interférer les uns avec les autres. Assurez-vous de leur compatibilité. Une combinaison incorrecte de composants peut entraîner des dangers involontaires et imprévisibles, auquel cas le fonctionnement sûr d'un composant donné n'est plus garanti. La compatibilité des composants de connexion et des sangles du harnais doit être assurée par le fabricant du harnais. Les instructions d'utilisation de chaque produit doivent être respectées attentivement, en particulier celles du système d'accrochage, dont ce composant de connexion fait partie.

TAILLE

Utilisez les composants COBRA® uniquement avec les harnais correspondants. Une tolérance de ± 3 mm est la taille de la sangle du nom du composant (comme indiqué sur le bon de livraison ou la facture) ou demandez cette information à office@austrialpin.at.

INCORPORATION DANS LE SYSTÈME DE HARNAIS

a) Tenir compte de la position correcte de l'élément du harnais dans son état fermé. Le côté supérieur doit être le côté opposé au corps. Le côté supérieur est reconnaissable aux lettres AUSTRIALPIN et/ou COBRA®.

b) Pour les composants COBRA® avec barre de réglage ou pont central uniquement : Assurez-vous que la sangle est correctement enfilée dans le mécanisme de réglage. Si le fonctionnement du système de harnais le permet, cousez l'extrémité de la sangle de manière à ce qu'il soit impossible de la défaire (voir illustration 7).

c) Pour les composants COBRA® en plusieurs parties uniquement : Les différentes parties doivent être commandées de manière à ce que, lors de la connexion, chaque partie supérieure soit tournée vers l'extérieur du corps.

ÉLÉMENTS À VÉRIFIER AVANT, PENDANT ET APRÈS CHAQUE UTILISATION

Assurez-vous que le composant COBRA® ne présente pas de fissures, de déformations, de fractures, de fentes ou de signes de corrosion et que tous les composants sont solidement fixés les uns aux autres.

POUR LES BOUCLES COBRA® (FERMETURES À CLIC) UNIQUEMENT

Assurez-vous que la partie mâle et la partie femelle appartiennent au même groupe de composants. (tableau 1) Vérifiez le rivetage et le parfait fonctionnement des clips. Assurez-vous que la boucle se ferme hermétiquement et solidement. Assurez-vous avant et pendant l'utilisation que la boucle est correctement fermée. Ne combinez que des boucles COBRA® de même type. type ; par exemple FY avec FY ; FX avec FX, FT avec FT, etc.

N'utilisez pas les composants COBRA® marqués -OUL (open under load) pour les produits EPI.

CONTRÔLE PAR UN EXPERT

Outre le contrôle permanent avant et pendant l'utilisation, les composants COBRA® et l'ensemble du produit doivent être contrôlés, testés et vérifiés au moins une fois par an par un professionnel. Le produit doit idéalement être utilisé par une seule personne afin de connaître l'historique de son utilisation. Enregistrez la date de sa première utilisation. Dans le cas où les produits sont utilisés par plusieurs personnes, nous recommandons une vérification et une documentation systématiques avant et après chaque utilisation.

INSTRUCTIONS D'UTILISATION

Généralités : Veillez toujours à ce que l'alignement soit correct, notamment en ce qui concerne l'orientation des composants COBRA®. La partie supérieure doit être orientée à l'opposé du corps de la personne.

Boucles COBRA® :

Ouvrir : Appuyez simultanément sur les deux clips.

Fermer : insérer la partie mâle dans la partie femelle sans exercer les clips.

Un clic doit être audible sur les deux clips. En tirant brièvement dessus, vérifiez si la boucle est vraiment fermée.

Barre de réglage / Pont central : il est possible d'adapter la longueur du harnais avec le mécanisme de réglage. Veillez à ce que la sangle soit correctement enfilée (voir illustration 7).

Si les extrémités n'ont pas été convenablement cousues et fermées par le fabricant, le harnais peut être endommagé.

par le fabricant, le harnais peut se détacher.

Veillez à ce que le harnais ne glisse pas involontairement.

CLIMAT D'UTILISATION

La température d'utilisation du composant COBRA® (sec) est comprise entre -80 °C et +80 °C environ.

DURÉE DE VIE

La durée de vie du composant COBRA® dépend largement de la manière dont il est utilisé, de la fréquence de son utilisation et d'autres influences extérieures. La durée de vie maximale dans des conditions de stockage optimales et sans utilisation est de 15 ans. La durée de vie maximale d'utilisation à partir de son premier déploiement est de 10 ans. La durée de vie réelle du composant COBRA® s'achève lorsque l'un des critères de fin d'utilisation suivants devient applicable (voir point Fin d'utilisation) et dépend de différents facteurs : intensité de l'utilisation, fréquence d'utilisation, environnement d'utilisation et compétence de l'utilisateur, conditions de stockage, entretien et maintenance, etc.

Des circonstances inhabituelles peuvent réduire la durée de vie d'un élément à un usage unique, par exemple le contact avec des produits chimiques, des températures extrêmes, une atmosphère salée ou acide, des bords tranchants, des charges extrêmes.

Indice de révision : V1 25/08/2022

ANNEXE

FIN D'UTILISATION

Dans les cas suivants, l'équipement doit être immédiatement retiré de l'utilisation active :

- L'équipement ne passe pas le test de vérification (à la fois avant chaque utilisation, pendant l'utilisation et lors des d'essai effectués régulièrement).
- L'équipement a été soumis à des charges lourdes (sauf si une utilisation parfaite et assurée peut être vérifiée par un professionnel).
- L'historique de son utilisation est inconnu ou incomplet.
- Si des dommages, des déformations, des fissures ou une forte abrasion des parties métalliques sont observés.
- Il est entré en contact avec des produits chimiques ou l'électricité.
- Vous avez des doutes sur la fiabilité de l'appareil.
- Le composant est trop ancien (ou les exigences légales ont changé, les normes et standards techniques ont été modifiés, de nouvelles règles sont introduites, une incompatibilité avec d'autres produits est constatée, etc.)

Pour les boucles COBRA® uniquement :

- Les clips d'ouverture de la boucle ne fonctionnent pas ou ne fonctionnent pas facilement malgré un nettoyage et une lubrification approfondis ; ou après avoir été utilisés, ils ne reviennent pas à leur position initiale.
 - La boucle ne se ferme pas correctement
 - Le clic caractéristique doit être audible pour les deux clips lorsqu'ils sont fermés.
- boucles lorsqu'elles sont fermées.
- Jetez et détruisez immédiatement les pièces mises au rebut afin d'empêcher toute utilisation ultérieure par d'autres personnes.

MODIFICATIONS ET RÉPARATIONS :

Si les pièces d'origine du composant COBRA® sont modifiées ou retirées, les caractéristiques de sécurité peuvent être compromises. L'équipement ne doit pas être modifié ou équipé de pièces supplémentaires d'une manière qui n'est pas expressément recommandée par le fabricant.

STOCKAGE, TRAN ET ENTRETIEN

Stockez votre équipement au sec, dans un endroit protégé de la lumière du jour, à des températures ambiantes normales (-10° à +30°C) et à l'abri de toute compression mécanique, pression ou traction. Conservez l'équipement à l'abri des produits chimiques et d'une atmosphère acide ou saline. Évitez les vibrations permanentes. Utiliser le sac de protection ou des récipients spéciaux de stockage et de tran à fond non métallique (pour éviter la corrosion de contact).

NETTOYAGE

Nettoyer les composants COBRA® sales à l'eau tiède (si nécessaire en utilisant un savon neutre). Bien rincer. Sécher à température ambiante, jamais dans un sèche-linge électrique ou à proximité de radiateurs électriques. N'utilisez que des liquides de désinfection ménagers homologués, ne contenant pas d'halogène, si nécessaire. Les joints de toutes les pièces métalliques doivent être regraissés régulièrement avec un lubrifiant sec, en particulier après le nettoyage (ces lubrifiants secs exercent leur fonction lubrifiante même à l'état sec, de sorte qu'aucune poussière ou saleté ne peut s'y accrocher).

Le non-respect des instructions d'utilisation peut entraîner des dangers de mort. Les erreurs et omissions d'impression, ainsi que les modifications techniques, sont exclues.

Test ANSI effectué par UL LLC.

© AUSTRALPIN GmbH

01/2019, Sous réserve d'erreurs d'impression et de modifications techniques. AUSTRALPIN® et COBRA® sont des marques enregistrées.

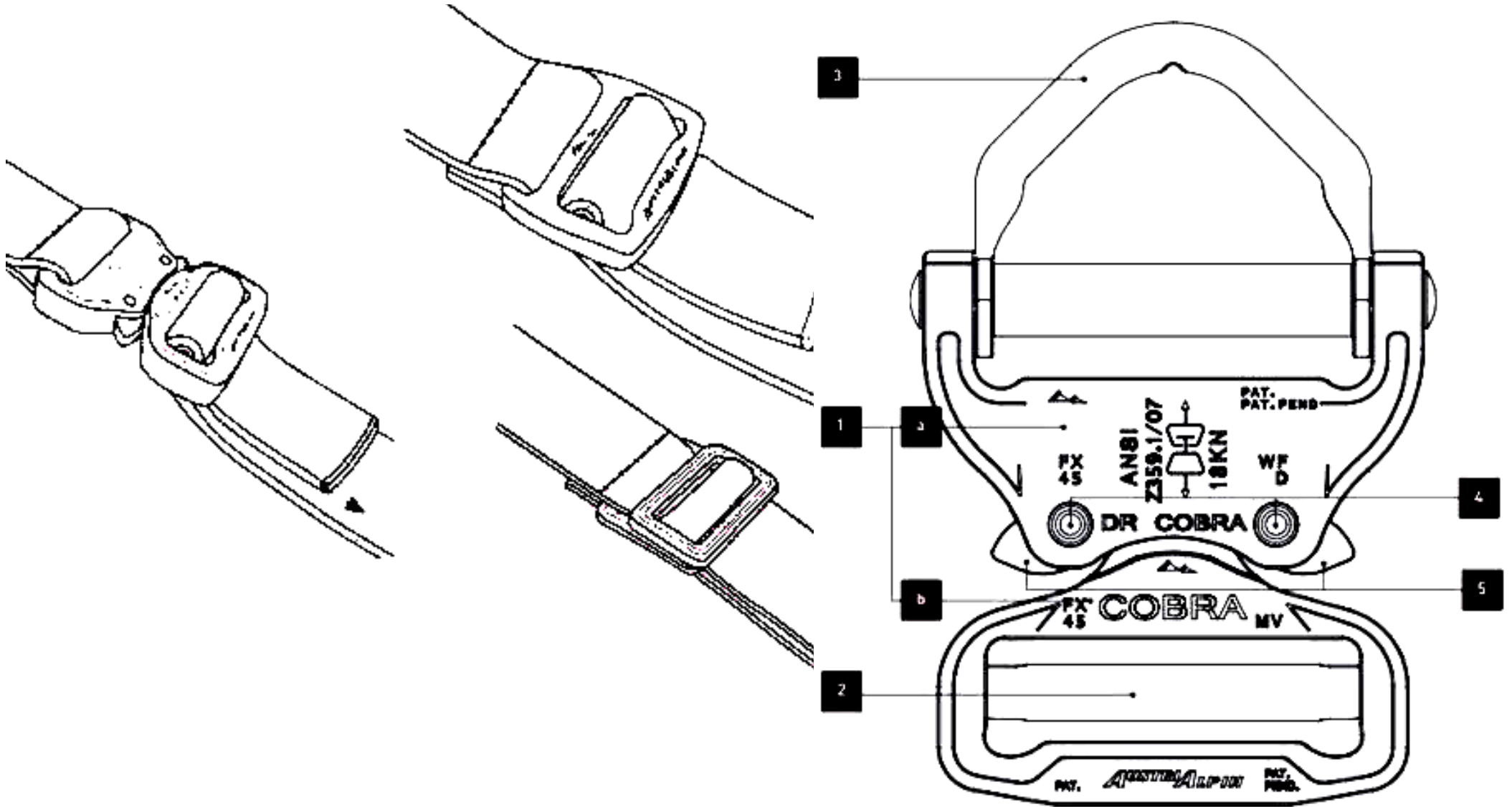



SUPAIR s.a.s
Parc Altaïs
34 rue Adrastée
74650 Chavanod, Annecy
FRANCE

www.supair.com
info@supair.com
+334 50 45 75 29

RCS ANNECY 387956790

■ ■ DESIGNED
■ ■ IN ANNECY

 100% MADE
IN EUROPE

 SUPAIR

FR|EN|DE



User's manual
DELIGHT 4

SUPAIR s.a.s
PARC ALTAÏS
34 RUE ADRASTÉE
74650 CHAVANOD
FRANCE
RCS ANNECY 387956790

Revision index : V1 25/08/2022



Thank you for choosing the DELIGHT 4 . We are glad to be able to share our common paragliding passion with you.

SUPAIR has been designing, producing and selling free flying equipment since 1984. By choosing a SUPAIR product you benefit from almost forty years of expertise, innovation and listening. This is also our philosophy : working endlessly to develop better products and to maintain a high quality production.

We hope you will find this user's manual comprehensive, explicit and hopefully enjoyable as well. We advise you to read it carefully.

You will find the last-up to-date information about this product on our website www.supair.com.

If you have any further questions, feel free to ask one of our retailers for answers. And naturally, the entire SUP'AIR team is at your disposal on info@supair.com

We wish you many safe enjoyable flying hours, and happy landings.

Team SUP'AIR

Introduction	4	Spare parts	41
Technical data	5	In flight behaviour	44
Size choice	6	Flight phasis	45
Components list	7	Take off	45
Equipment overview	8	In-flight	46
Accessory assembly	9	Speedbar use	46
Carabiners	9	Landing	46
Back protection plate	10	Using reserve parachute	47
Seatplate	12	Throwing	47
Footplate	14	Towing	47
Bumpair	15	Mandatory control	48
Speedbar	18	Mandatory biannual inspection	48
Installing the reserve parachute	20	Care	49
Main container specification	20	Harness cleaning maintenance	49
Folding the reserve parachute in the pod	20	Storage & tran	49
Connecting parachute risers to the harness	23	Life span	49
Connecting risers to the reserve parachute	25	Repair	50
Installing reserve parachute in the container	26	Hardware & parts	50
Mandatory extraction procedure	31	Recycling	50
Storage & tips	32	Warranty	51
Harness folding tips	33	Disclaimer	51
Harness adjustment	35	Pilot's gear	51
Various adjustment	35	BUMPAIR DELIGHT 4 shock absorber	52
Speedbag adjustment	36	In case of accident	54
Harness/risers connexion	38	Maintenance booklet	55
Speedbag connexion	38	Annex	56
Getting into the harness	40		

Welcome to the paragliding world according to SUPAIR, a world of shared passion for flying.

The DELIGHT 4 is a semi-light cross country harness. Its comfortable, precise and compact features are in line with the success of the first three DELIGHT generations. Modern and ambitious, it is suitable as a first pod harness.

The DELIGHT 4 harness is perfect for traveling and compatible with occasional hike & fly. It is addressed to cross country pilots who fly an average of 4 to 5 hours.

The DELIGHT 4 harness was certified EN 1651+A1 and LTF 91/09 at 130 daN (approximately 130kg). It is also CE certified in accordance with the 89/686/CEE directive. This product meets the requirements of the EN 1651+A1 antichoc protection european norm.

After reading this manual, we suggest you to check your harness in static hang-posts to adjust it before your first flight.

The DELIGHT 4 is a "semi light" harness (made of light materials). Do not fly with shoes equipped with lacing hooks. It can tear your coverleg.

N.B : Three important icons will help you when reading this manual



Advice.



Warning !



Danger !!

TECHNICAL DATA

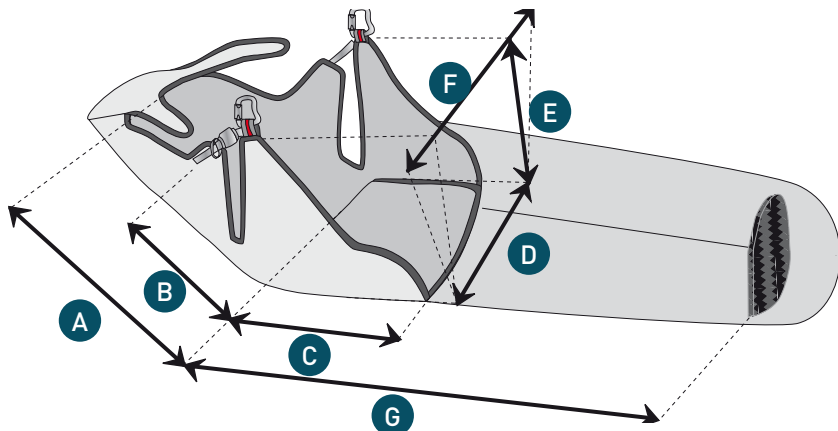

- A** Back lenght
- B** Back inclination adjustment
- C** Seat length
- D** Seat width
- E** Carabiners height
- F** Carabiners distance
- G** Speedbag length

Model	S	M	L	XL
Pilot size (cm)	155-170	165 -180	180-190	> 190
Pilot wieght (mini - maxi) (kg)	50- 75 kg	70 - 85 kg	80 - 100 kg	95 - 120 kg
Certification in load	130 dNa (approx. 130 Kg)	130 dNa (approx. 130 Kg)	130 dNa (approx. 130 Kg)	130 dNa (approx. 130 Kg)
Harness wieght (kg)	3.62	3.77	4.09	4.17
Designed for	Paragliding only			
A Back length (cm)	58	65	72	76
B Back inclination adjustment (cm)	35	36,5	41	43
C Seat length (cm)	45	45	45	49
D Seat width (cm)	33	33	35	37
E Carabiners height (cm)	45	45	46	47
F Carabiners distance (cm)	38-46	38-46	40-48	42-48
G Speedbag length (cm)	77	81	86	98
Back pocket volume (L)	21 L	22 L	27 L	29 L
Ballast pocket volume	5 L	5 L	5.5L	5.5 L
Impact dumping system	BUMPAIR FOAM			
Certification	Yes : EN 1651+A1, LTF and CE PPE			
Tandem (Pilot or Passenger)	No			
Towing	Yes			
Releasable carabiners compatibility	No			
Reserve parachute pocket volume (L)	2.9 to 5.5 Litres			

SIZE CHOICE

Choosing your harness size is important. You will find here below a height/weight table that will help you in your size choice. With its hammock architecture and its “lying flat” flying position, we advise you to try out the harness under a hanging device at one of our retailers in order to choose the correct size.

For a complete list of our retailers, please check our website : www.supair.com

Size Weight	1m50	1m55	1m60	1m65	1m70	1m75	1m80	1m85	1m90	1m95	2m00	2m05
50	S	S	S									
55	S	S	S	S	S							
60	S	S	S	S	S							
65	S	S	S	S	S	M	M					
70	S	S	S	S or M	S or M	M	M					
75			S	S or M	S or M	M	M	M or L				
80				M	M	M	M or L	M or L	L	L or XL		
85				M	M	M	M or L	M or L	L	L or XL		
90						M or L	L	L	L	L or XL	XL	XL
95							L	L	L or XL	L or XL	XL	XL
100							L	L	L or XL	XL	XL	XL
105								L or XL	XL	XL	XL	XL
110									XL	XL	XL	XL
115										XL	XL	XL
120											XL	XL



- 1 Naked harness
- 2 DYNEEMA solo risers
- 3 Reserve parachute handle/pod
- 4 EDELRID FORAS automatic carabiners
- 5 Repair kit
- 6 Security leash with GRIVEL carabiner
- 7 Footplate
- 8 3B Standard speedbar
- 9 Carbon seat-plate
- 10 DELIGHT 4 BUMPAIR
- 11 Back protection plate

EQUIPMENT OVERVIEW



- 1 Cockpit
- 2 Reserve parachute pocket and handle
- 3 Main attachment points
- 4 Small storage pocket
- 5 Back storage pocket
- 6 Belly strap
- 7 Belly strap adjustment
- 8 Back inclinasion adjustment
- 9 Shoulder straps adjustment
- 10 Reserve parachute attachment points
- 11 Speedbar pulleys
- 12 BUMPAIR

Carabiners

Compatible carabiners :

FORAS carabiners

Ref. : MAILMOUSFORAS



Back protection plate

1. Open the back pocket zipper and spot the pocket for back protection.
2. Open the back protection pocket zipper.
3. Install the back protection with curved corners to the bottom.



ACCESSORIES ASSEMBLY

4. Make sure to push the back protection plate into the bottom of the pocket
5. Stuck the corners in the pocket to correctly install the back protection in its place.
6. Close the back protection pocket



Seatplate

The DELIGHT 4 harness can be used with and without seatplate

Flying with a seatplate provides a more rigid base and more efficient weight shifts. The harness gives more information and is more precise. The harness will also be easier to manage in case of flight envelope exit. The seatplate also contributes to a more comfortable seat without side compression.

Flying without the seatplate makes the seat soft and slightly raises the attachment points. The harness is therefore more neutral in feel and more stable. Without the seatplate, the pelvis is more stable.

Note that if the glider is out of its flight envelope, the precision of the control system must compensate for the lack of support and precision provided by the seatplate.

Compatible seatplates : S / M : Ref MPPL021 or L / XL : Ref : MPPL025

Installing the seatplate :

1. Spot the BUMPAIR, the seatplate access is under protection foams.
2. Open the BUMPAIR zipper.
3. Split the BUMPAIR in two to access the second zipper.



ACCESSORIES ASSEMBLY

4. Open the lower foam zipper
5. You will find the seatplate pocket that is closed thanks to a velcro. Open the velcro.
6. Insert the seatplate in the place with the curved side to the back.



7. Insert the seatplate all the way down.
8. Close the velcro.



Footplate

Compatible footplates : S / M : Ref MPPL038 or L / XL : Ref : MPPL039

Installing the footplate :

1. Turn the coverleg tip over.
2. Open the velcro of the pocket.
3. Insert the foot plate with the larger part upwards.
4. Fold down the top of the pocket over the plate to keep it in its place.
5. Close the velcro and put it back correctly.



Top widest side



Bottom narrowest side

The DELIGHT 4 is also compatible with the carbon footplate as an option.

Ref. :
S/M : MPPL010
L/XL : MPPL024



BUMPAIR

The DELIGHT 4 harness must be used with its BUMPAIR .

The DELIGHT 4 BUMPAIR is made of two parts. The “Upper” and the “Lower” part.



Both parts must be installed for proper operation.

Compatible BUMPAIRS :BUMPAIR DELIGHT 4

Ref. : PROBUMPD4S

Installing the BUMPAIR :

1. Fold down the harness to acces the BUMPAIR.
2. Open the first compartment (the farthest from the seat).
3. Insert the lower foam (marked “LOWER”) in its compartment (straight side toward the ballast pocket).



ACCESSORIES ASSEMBLY

4. Close the compartment thanks to the zipper.
5. Spot the second compartment.
6. Insert the upper foam (marked UPPER) in its compartment.



7. Close the compartment thanks to the zipper
8. Fold the BUMPAIR in two
9. Close the main zipper



Pay attention not to stick the speedbar between the two parts of the BUMPAIR when folding and closing the protection. It would make the speedbar unusable during the flight.



BUMPAIR final position:



The zip slider of the compartments has to be correctly stored in its place in order to avoid any tangle with a strap or during the BUMPAIR manipulation.



Speedbar

Compatible speedbar :

3B STANDARDS : ACCEL3BSTD



Pay attention not to stick the speedbar between the two parts of the BUMPAIR when folding and closing the protection. It would make the speedbar unusable during the flight.

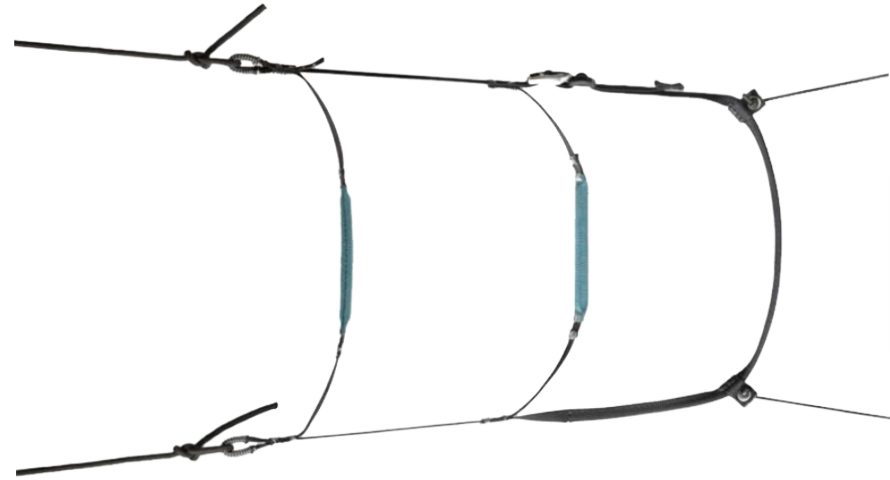

Installing speedbar :

For each side of the harness:

- 1 Fold the tip of the speedbag to access the footplate.
- 2 Pass the string through the footplate passers-by.
- 3 Attach each string with a knot .
- 4 Pass the strings in the guide rings at each side of the seat.

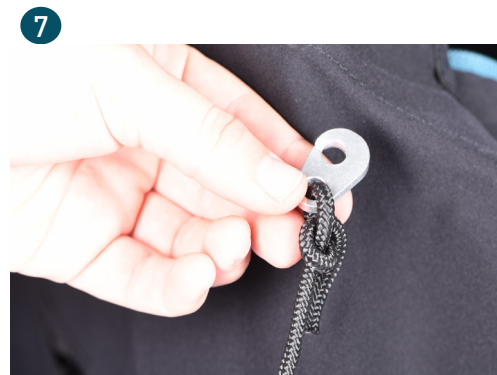
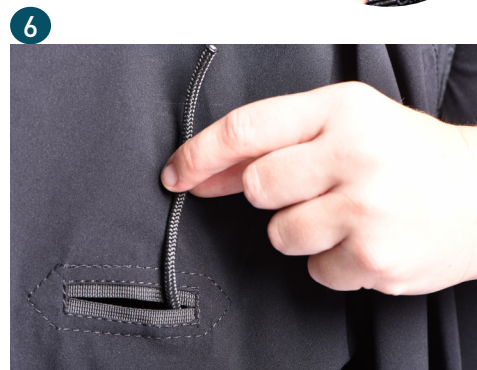
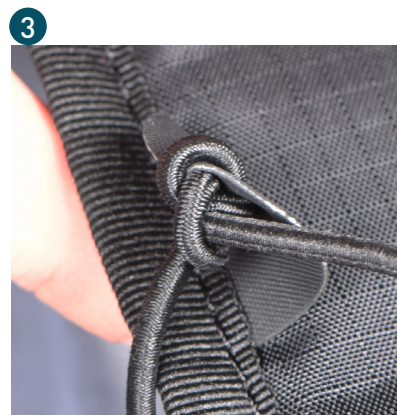
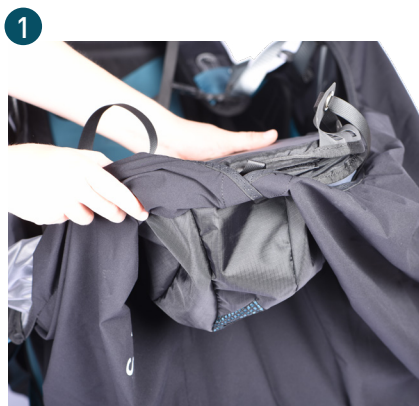

- 5 Pass the speedbar's string through the pulley on the side fabric of the harness as close to the seat as possible.
- 6 Pass the string through the welt opening on the side fabric of the speedbag.
- 7 Finally, attach the split hooks in order to connect the speedbar system to your glider.
- 8 Verify the proper functioning of the speedbar by simulating the acceleration, that is to say by sliding out the string



Warning: make sure that the speedbar is not set too short. It could be dangerous. When you do not use the speedbar, the string should not be stretched at the risers.

INSTALLING THE RESERVE PARACHUTE



Thank you for reading the following carefully ! We recommend for the initial rescue parachute assembly and installation to be made by a qualified professional.

Reserve parachute folding and installation inside the harness must conform to the specific guidelines found in this manual. The volume of the rescue parachute may change depending on the packing. We have checked the compatibility of our rescue parachutes. Other rescue parachutes may be compatible, but you must ensure that the system works properly.

Main Container specifications



- Zipper + flaps locked by handle's cables
- Volume from 2.9 to 5.5 litres
- Adapted to the reserve parachutes SUPAIR SHINE, FLUID LIGHT and FLUID LIGHT EVO as well as other solo reserve parachutes.

DELIGHT 4 in S and M sizes			
Compatible parachutes	S	M	L
SHINE	✓	✓	*
FLUID LIGHT EVO	✓	✓	✓

DELIGHT 4 L and XL sizes			
Compatible parachutes	S	M	L
SHINE	✓	✓	✓
FLUID LIGHT EVO	✓	✓	✓

Folding the reserve parachute in its pod



Warning: the DELIGHT 4 S & M must be used with a S/M reserve parachute pod the DELIGHT 4 L & XL must be used with a L/XL reserve parachute pod

- 1 The reserve parachute must be set in the DELIGHT 4 specific pod. Prepare the reserve parachute next to the pod in order to transfer it.
- 2 Open the original reserve parachute pod



INSTALLING THE RESERVE PARACHUTE

- 3 Reform the folding in the DELIGHT 4 pod respecting the rectangular shape of the pod



- 4 Store the reserve parachute lines in the pod at the opposite side of the handle.



- 5 Using the cable included in the harness repair kit, close the pod through the gommets in the correct order as follows:



INSTALLING THE RESERVE PARACHUTE

- 6 Pass the lines in the loop to lock the pod opening.



- 7 Verify the final installation.



Connecting parachute risers to the harness

A Access to the parachute attachment points

To access to the parachute attachment points, open the riser guide zipper, starting from above the left shoulder.



We recommend to use the risers delivered with the harness in order to guarantee an optimal opening of the parachute

B Connecting risers to harness thanks to lark's head.

1 Connect each riser to its attachment point by using a lark's head knot. Use the end with the largest strap loop.



INSTALLING THE RESERVE PARACHUTE

2 proceed the same way for the second attachment point.



3 Tighten each knot.



4 Make sure the final position of the risers is similar to the following illustration:



INSTALLING THE RESERVE PARACHUTE

Connecting risers to the reserve parachute

One [1] square 7mm Maillon Rapide® will be needed + two [2] flexible toric rings.

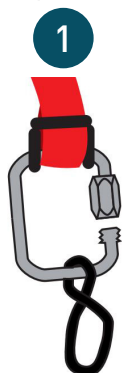

- Open the 7mm square Maillon Rapide®
- Push the maillon through the risers loops
- Push the maillon through the plastic ring
- Twist

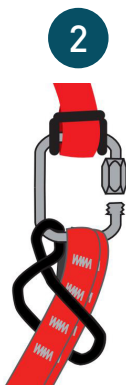

- Push the two riser ends through the toric ring loop.
- Push the maillon through the riser loop.

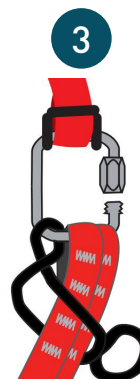

- Give a second twist to the plastic ring.
- Push the buckle through the maillon.



- Tidy up the assembly.
- Be certain for the riser end loops to be securely fastened.
- Close the Maillon Rapide® tightly by hand.
- Tighten using pliers and making a ¼ turn.



Make sure the final position is similar to the following illustration:



INSTALLING THE RESERVE PARACHUTE

Installing the parachute in the container



Thank you for reading the following carefully ! We recommend for the initial rescue parachute assembly and installation to be made by a qualified professional.

Reserve parachute folding and installation inside the harness must conform to the specific guidelines found in this manual. We do not accept any liability for any other use.

- 1 The reserve parachute must be set in its pocket with risers oriented towards the harness back and with the reserve parachute handle at the opposite.

Reserve parachute handle



- 2 Place the reserve parachute in the parachute pocket respecting the orientation given in the previous step. Make sure the reserve parachute is properly installed at the bottom of the pocket.



INSTALLING THE RESERVE PARACHUTE

- 3 Take the zip slider at the very bottom of the zipper. Only the handle is sticking out.



- 4 Take the zip slider halfway up. The bottom of the parachute pocket should now be closed.



INSTALLING THE RESERVE PARACHUTE

- 5 Pass the first handle cable (on the left on the illustration) in the 3 loops located on the zipper. Make sure that the cable is inserted all the way through.

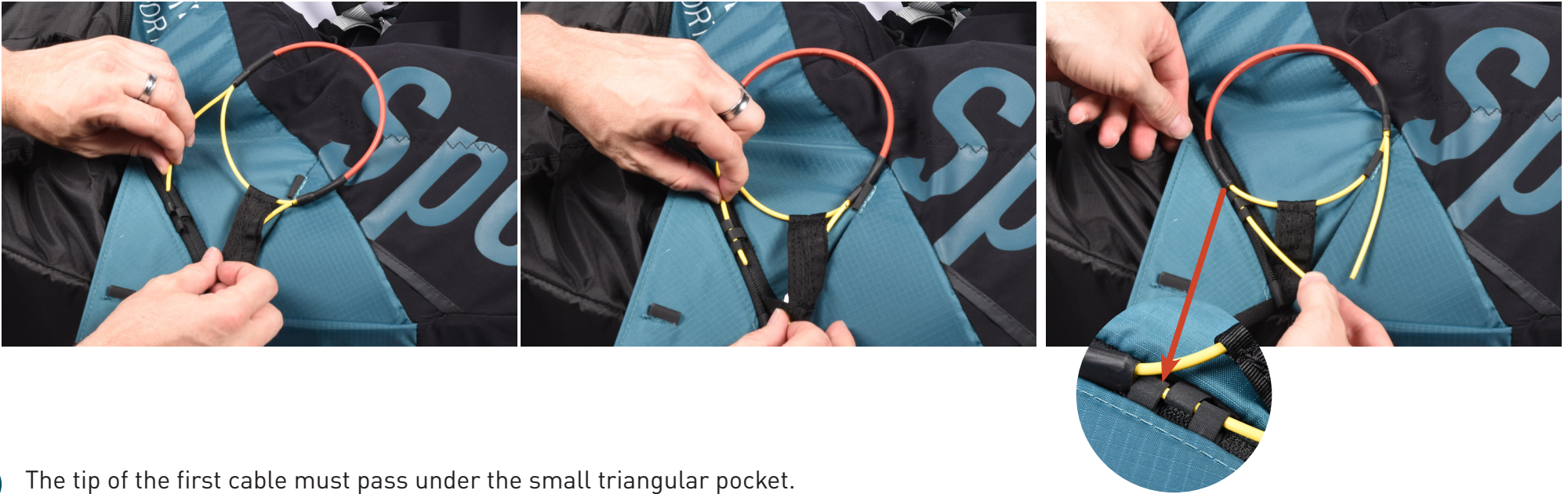

- 6 The tip of the first cable must pass under the small triangular pocket.

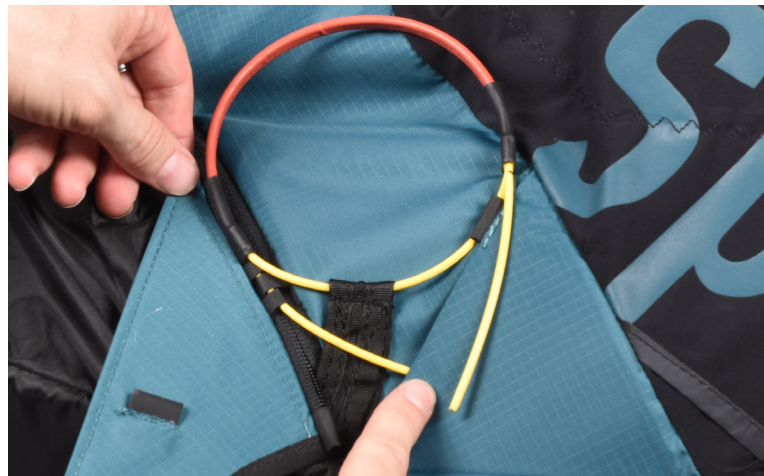

INSTALLING THE RESERVE PARACHUTE

- 7 Pass the second cable in the loop located on the edge of the triangular pocket. Once again, make sure that the cable is inserted all the way through.

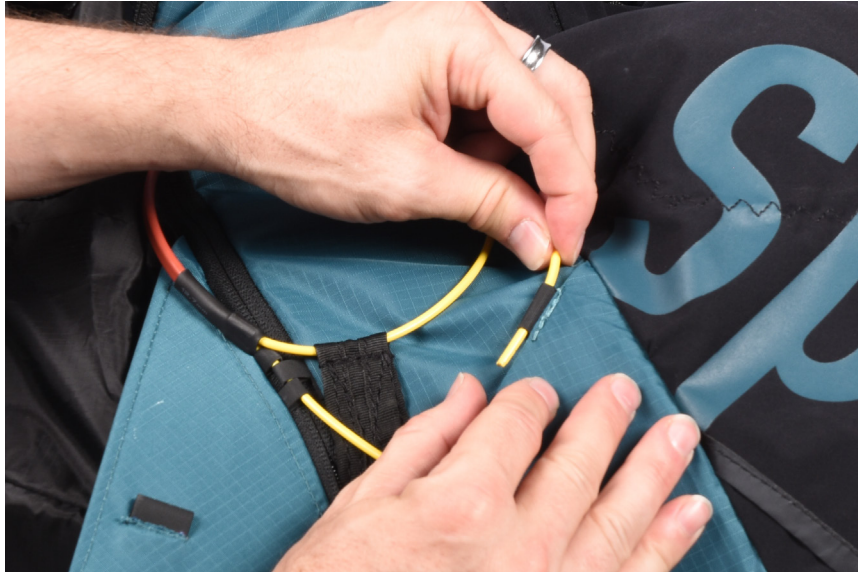

- 8 Fold down the flap to insert it in the triangular pocket.



INSTALLING THE RESERVE PARACHUTE

- 9 Once the flap is folded down into the pocket, pass the second cable through the last loop under the flap.

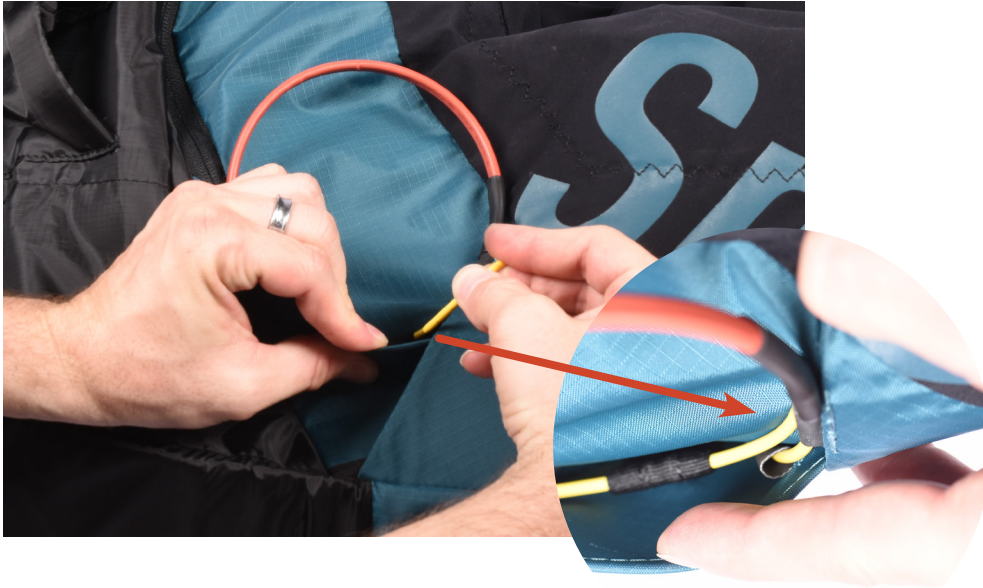

- 10 The reserve parachute handle is now installed. Make sure that your installation is similar to the following illustration:



INSTALLING THE RESERVE PARACHUTE

- 11 Take the zipper all the way up until the left shoulder.



The installation of the rescue parachute is now complete.

Mandatory extraction test procedure



Check the completed installation during a hang-test.

Have the installation checked by a professional outfit.
Conduct an extraction test every six (6) months to ensure proper system functionality.

Note :
Conducting and extraction test does not imply deploying the reserve parachute which will stay inside its pod.

STORAGE & TIPS



HARNESS FOLDING TIPS

Compact folding:

1 Put the harness on its back.



2 Fold down the seat.



3 Open the BUMPAIR main zipper.



4 Unfold the BUMPAIR.



5 Open the cockpit in order to flatten it before putting it at the center of the harness.



6 Fold down both edges of the harness and pass the shoulder straps over the BUMPAIR.



HARNESS FOLDING TIPS

- 7 Fold down the coverleg by inserting the foot plate between the seat and the back.



- 8 Turn the harness over with the container facing up.



- 9 Pass the shoulder straps over the coverleg. Use the chest strap to lock the folding.



On takeoff, be careful not to jam the speedbar between the two parts of the BUMPAIR when folding and closing the protection. This would make the speedbar unusable during flight.



Adjusting the harness before each takeoff is vital.

Various adjustment

- 1 Adjusting the chest strap
- 2 Adjusting the shoulder straps.
- 3 Adjusting the backrest.
- 4 Adjusting the coverleg



HARNESS ADJUSTEMENT

Back inclinasion:

- Tightening will bring the backrest at a more vertical angle (recommended posture for beginners).
- Releasing the backrest will tilt the back support rearward.

← Loosening



Tightening →

Adjust the shoulder straps length using the trimmers.



The pressure on the shoulder straps contributes to general comfort in flight. It must be precise: not too tight nor too loose. The upper area of the straps must offer enough support to maintain your chest in a comfortable position.

← Loosening



Tightening →

Belly strap adjustment :



The distance to consider corresponds to the length between the middle points at the bottom of each carabiner.
 The ideal distance varies between paragliding wing models.
 Adjust your chest strap according to the recommendations of your paraglider manufacturer.

← Loosening



Tightening →

Tightening the chest-strap provides more stability but less piloting efficiency while increasing the risk of riser twisting.
 On the contrary loosening the strap provides more efficiency but can be dangerous in turbulent aerology (increased risk of falling towards the collapsed side of your glider).

Lumbar support:

This setting allows to adjust the back support as much as you want.
 The tighter the setting, the more lying the flight position. If you loosen this setting the position will be more upright.

HARNESS ADJUSTEMENT

Speedbag adjustment

Speedbag length:

Your legs must be stretched, sit to the bottom of the harness.



- 1 Adjust the heel strap so that your legs are stretched but your knees still unlocked.
- 2 Adjust the foot-tip strap so that you are comfortable.



If the setting is too long or too short, move the attachment points.

Once the adjustments have been made correctly, lock the strap through the double loop to prevent the adjustments from moving.



if the harness leans forward:

- the speedbag adjustment is too long
- the back support adjustment is too short



if the harness leans backward:

- the speedbag adjustment is too short
- the back support adjustment is too long

Connecting harness/risers

Without twisting the risers, connect them to the harness attachment loops using the self-locking carabiners.

Check for the risers to be properly positioned and untwisted. The «A» risers must be located at the front and facing the flight direction (see diagram).

Lastly, check for the main self-locking carabiners to be fully closed and locked in place.



Edelrid FORAS carabiners

Flight direction →

Connecting speedbar

Install the speedbar by following the instructions found previously.

Connect it to the wing using the split hooks.

Once the speedbar is connected, adjust its length according to your measurements.



For correct use, there must not be any tension at the split-hook level when the speedbar line is fully relaxed.

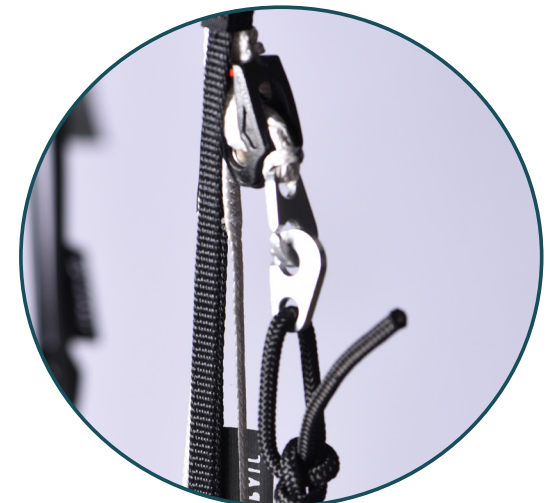

1 Put on the shoulder straps.



2 Close the left loop of the belly strap.



3 Close the right loop of the belly strap.



4 Pass the anti-fall clip through the red loop.



5 Close the anti-fall clip.

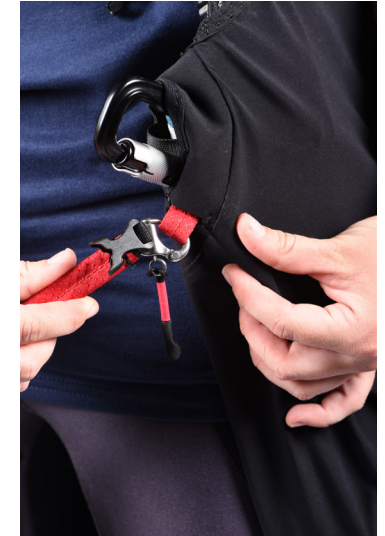

6 Close the right clip of the speedbag.



7 Close the cockpit clip.



8 Close the left clip of the speedbag.



9 Close the chest strap clip.



Optional parts:

- 1 Cockpit extension
Ref.: COCREHAUSSE



- 2 Carbon footplate



CARBON FOOTPLATE:
S/M size: MPPL010
L/XL size: MPPL024

Spare parts:

- 1 Anti-perforation mylar



- 2 Carbon seatplate

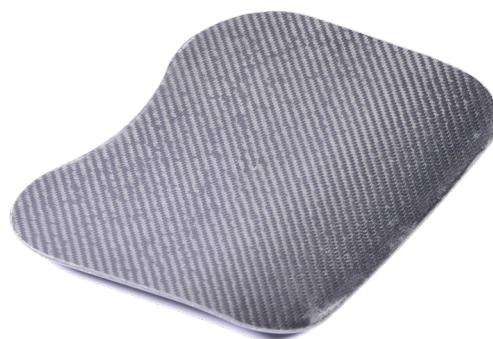

MINI CARBON SEATPLATE:
S/M size: MPPL021
L/XL size: MPPL025

SPARE PARTS

- 4 Handle and pod
Ref.: S/M : POID4SSM
Ref.: L/XL : POID4SLXL



- 5 3B Speedbar
Ref.: ACCEL3BSTD

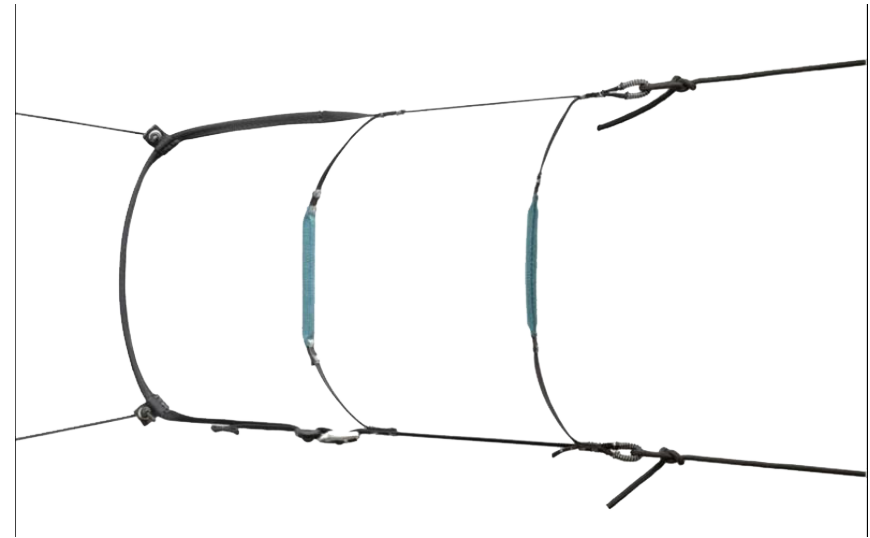

- 6 Polypro seatplate



POLYPRO SETAPLATE D4SP S/M MPPL038
POLYORO SEATPLATE D4SP L/XL MPPL039

- 7 BUMPAIR DELIGHT 4 protective foam



BUMPAIR DELIGHT4
Ref.: PROBUMPD4S

REPAIR KIT

What is it for ?

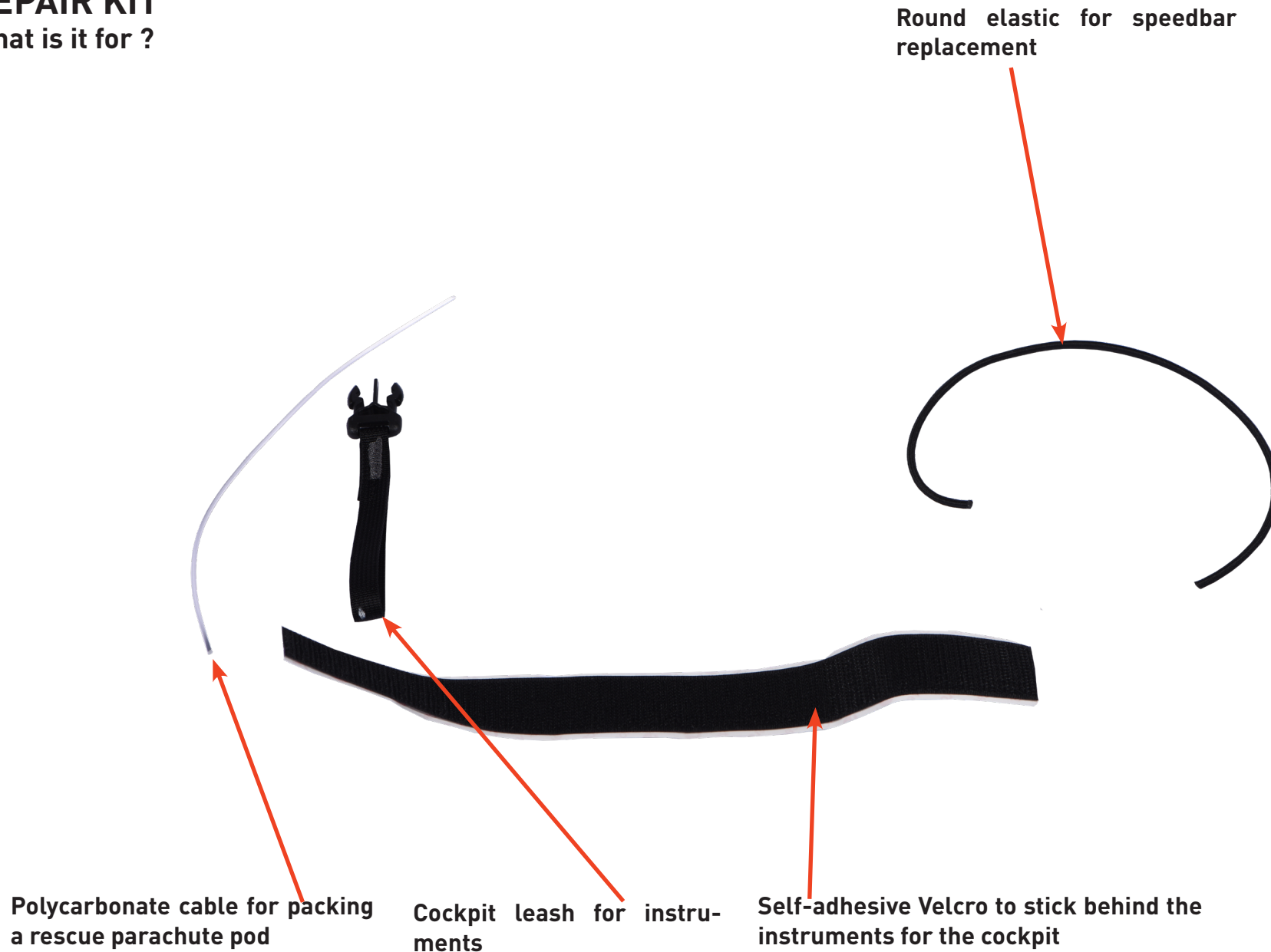

INFLIGHT BEHAVIOR

The fourth generation of the DELIGHT is in line with its predecessors: a performant, comfortable and ensuring harness.

On takeoff, the lightness of the DELIGHT 4 offers an excellent mobility in order to ensure an easy and intuitive piloting on the ground

In flight, its stable and reassuring behavior is inspired from the DELIGHT 3 and STRIKE 2. The harness filters the air mass to only communicate the right information for precise and comfortable piloting. Modifying the beld strap length influences the stability of the DELIGHT 4 and it allows to adapt to the preferences of each pilot.

The DELIGHT 4 is designed to be piloted in a sitting or half-laid position. Therefore, the harness is adapted for both experienced pilots and pilots looking for an accessible and easy-to-use first cocoon.

The DELIGHT 4 allows you to exploit the full potential of your wing throughout the flight.

The back structure is more rigid than the DELIGHT 3 and improve the comfort during accelerated flight, which makes cross country flights easier and more comfortable. The DELIGHT 4 also differs from the DELIGHT 3 by the presence of its foil which makes it more stable on the yaw axis. Its in-flight adjustments make it an easy-to-use and comfortable harness at all times.

Performance, comfort and simplicity make the DELIGHT 4 the ideal harness for cross country flying !

The harness can be flown in a sitting position, with the legs bent, it remains maneuverable and allows you to deal with turbulent conditions and to manage a possible flight incident in an optimal way.

To discover your new harness, we advise you to fly with it for the first time with your usual wing, in calm conditions and on site you know well.



Pre-flight control



- Check that the harness and the carabiners are not damaged
- Make sure that the reserve parachute safety cables to ride through the closing tabs keeping the reserve rescue pocket flaps closed.
- Check that your personal settings haven't changed.
- Check that all zippers and buckles are closed.
- Check that the speedbar is correctly connected and set up.
- Check that no rigging line or other object comes in contact with rescue parachute handle.
- Make sure that the self-locking carabiners are locked and connected to the paraglider.

take-off

After a thorough weather conditions analysis, when the decision to fly has been taken, put your harness on and follow the next steps:



- Fully close the chest strap buckles.
- Close the Speedbag closing buckle to the right side.
- Close the Speedbag closing buckle to the left side.

During takeoff, maintain a standing posture and grab the Speedbag with one of your heels once far enough from the ridge. Using the foot-rest, push yourself inside the harness.. With help of the foot-rest, push yourself back into the harness. The Speedbag closes and the Cockpit positions itself automatically.



Do not release your hands from the brakes when you are close to terrain.

In flight



Once in flight, the DELIGHT 4 behaviour is intuitive and stable.

Please set the distance between the two carabiners according to aerology and to the wing manufacturer's recommendations.

Speedbar use



We recommend a cautious speed-bar use due to the increased risk of major partial or full frontal collapses.

Use the speed-bar/accelerator (transitions) only when far away from the ridge and in calm weather conditions as the wing becomes more sensitive to turbulence when accelerated. If you feel a loss of tension in the speed-bar/accelerator, stop pushing it and apply a light brake pressure on the toggles to prevent the glider from experiencing a potential frontal collapse.



To properly use the speed-bar, keep one foot at the foot-rest center space, and push with the second foot on the first speed-bar to obtain a symmetrical acceleration. Use one foot for the first stage and the other for the second stage.

To decelerate, stop pushing and gradually release the accelerator/speedbar tension.

Landing



When making a landing approach, take your legs out of the Speedbag well in advance. Stand up inside the harness and adopt an upright position in order to run and dissipate the horizontal speed.

Always be certain to have enough altitude to make a landing approach corresponding to the weather conditions of the moment and terrain.

During the landing approach, never make hasty maneuvers. Always land upwind in a standing posture and be ready to run upon touchdown if necessary.

During high wind speed landings, turnaround and face the wing as soon as ground contact is made and move toward the wing while braking symmetrically to deflate it.

Do not land in a seated position as it is dangerous.

USING THE RESERVE PARACHUTE

Throwing the reserve parachute



It is strongly recommended to frequently check your reserve parachute handle location while in flight. This exercise should be executed instinctively and will increase your chances of a successful parachute extraction in case of an emergency. Estimate your AGL (Altitude Above Ground Level), which if high enough may make it worth trying to bring your wing back to a normal flying configuration. If in doubt, quickly deploy your emergency parachute.

Deploying a rescue parachute should be done only in an emergency.



With a strong, lateral and then vertical tug, pull the handle towards you and then throw the parachute away from you (including the container and its handle) toward a clear unobstructed area of the sky. As soon as the parachute deploys, bring as much of the glider as possible toward you by pulling as symmetrically as possible on the "C" or "D" risers or on the toggles/brakes. Be prepared to land by adopting an upright position, with knees together and legs slightly bent. Prepare to roll down with pivoting shoulders in a paragliding fall (PLF).



The best way to extract the reserve parachute is to pull the rescue outwards at an angle of 20-45°. Between 45-60°, extraction may require additional effort.

As you use the reserve parachute, regroup your body in the harness by straightening forward and bringing your legs under the harness.

Train regularly under hanging device for your own safety.

TOWING

To takeoff under tow, you must be equipped with a quick release specially designed for the task.

Connect the tow bridle to the wing riser loops with a Dyneema adaptor with a resistance greater or equal to 300kg. The tow bridle will then be fastened by using a lark's head knot or an adapted metal link.

To complete the installation, follow the tow bridle reales manufacturer's recommendations.

MANDATORY CONTROLS

Mandatory biannual inspection :



- Ascertain parachute deployment functionality by pulling the handle to activate a clean pod extraction sequence
- Inspect the harness for wear and tear.

Annual check :



An annual deployment and repacking of the reserve parachute must be conducted by competent and certified personnel.

Harness cleaning and maintenance

It is a good idea to clean your harness from time to time. We recommend using a brush and soft solvents only (soap or mild cleaning agents). Rinse thoroughly. Never use aggressive chemicals such as strong solvents which could be harmful to the harness's fabric, webbings, stitching and weaken its integrity.

The zip fasteners should be lubricated from time to time, using a silicon spray.

If you regularly use your harness in a dusty environment (dirt, sand, etc...), we advise you to regularly check and maintain your carabiners and buckles : clean them with a mild detergent, then blow dry them fully but **DO NOT LUBRICATE !**

Prior to using them, conduct a thorough carabiners and buckles checkup to insure their full functionality.

If you use your harness in a marine/sandy/salty environment, pay particular attention to your gear and follow a rigorous care/maintenance routine.

Storage and tran

When not in use, your harness should be stored inside your paragliding backpack, in a dry, cool and clean place, protected from UV exposure. If your harness is wet, please dry it thoroughly before storing.

For tran, protect the harness from any mechanical or UV deterioration (use a bag). Please avoid long trans in wet conditions.

Life span



- Once every two (2) years, a thorough harness inspection must be conducted :
- Webbing wear and tear (no excessive wear, no rip beginning, no unwanted folds)
- Buckles and carabiners (functionality, wear and tear).



BUMPAIR dorsal protector damage after substantial impact(s). It must be replaced by a new one after two (2) substantial impacts or five (5) years of use (whichever comes first). The threads and fabric used for the manufacturing of the DELIGHT 4 were specifically selected for their quality and resilience levels. However, in particular instances such as long term UV exposure, abrasion, contact with damaging chemicals, general wear and tear, the harness will need to be inspected at a professional certified repair facility. Safety comes first!



The self-locking carabiners are NEVER to be used for any activities other than paragliding

Independently of the pre-flight check-out, you have to open and unfold your rescue parachute once every year.

Repair

In spite of using the highest quality products to manufacture the DELIGHT4 , it is possible for your harness to deteriorate through general use. If showing any sign of wear and tear, it should be sent for inspection and/or repairs at a professional certified facility.



SUPAIR now offers an extended warranty period reaching beyond the product standard protection plan against manufacturing defects. Please contact us either by telephone or by E-mail sav@supair.com in order to receive a quotation.

Hardware & Parts

Fabrics

Ripstop duraford robic
 Aquatech light stretch
 Skytex 38G
 Taffeta 50D

Straps

Dyneema Polyester 25mm
 Straps Polyester 15mm
 Straps Polyamide 20mm

Recycling

We have minimized our manufacturing footprint by carefully selecting environmentally friendly materials.

If you estimate that your DELIGHT 4 has reached the end of its life span, you can separate plastics from metals and recycle them according to your community rules in effect. As for the fabric itself, contact your local authorities to find out how to proceed to discard it.

WARRANTY

SUP'AIR takes the greatest care in its products design and manufacturing and hence offers a five (5) year limited warranty from the date of purchase against manufacturing defects or flaws occurring during normal use. Any damage or degradation resulting from incorrect or abusive use, abnormal exposure to aggressive factors, including, but not limited to; high temperature, intense sun exposure, high humidity etc, will invalidate this warranty. The provided safety protections in the SUPAIR harnesses are guaranteed for use in medium temperature (between -10°C and 35°C). The protections lifespan is 5 years or limited to 2 consequent shocks. If an airbag is used instead of foam, check that it is correctly installed.

DISCLAIMER



Paragliding is an activity requiring specific skills and sound judgement. Learn how to fly within the environment of a certified paragliding school. Carry an insurance policy with you in addition to you pilot certification. Always mind and gauge your personal skills relative to the elements you want to be flying in. Better be safe than sorry ! SUP'AIR can not be held responsible for your paragliding decisions or activities.



This SUP'AIR product has been designed exclusively for paragliding. Any other activity such as skydiving or BASE jumping is absolutely forbidden.

PILOT'S GEAR



It is essential for you to wear a suitable head protection (certified paragliding helmet), boots and right clothing for the activity. Moreover, carrying a reserve parachute connected to your harness in flight is highly recommend.

BUMPAIR DELIGHT 4 shock absorber

The harness you have just purchased has a AIRBAG type shock absorber. This protection is intended to protect you against potential impacts. It complies with EU Regulations 2016/425 relating to personal protective equipment (PPE) and certified by expert following protocol CRITT-SP SL-003 09/2021.

The shock absorber UE conformity of your harness is certified by the following laboratory: ALIENOR CERTIFICATION n°2754 ,Z.A. du Sanital, 21 Rue Albert Einstein, 86100 Chatelleraut, FRANCE. The test reports and the EU Declaration of Conformity are available at:

supair.com/telechargements/

The storage, tran and maintenance of the AIRBAG is the same as it is for the harness. The inspection of the protector is the same as it would be for the harness.



Please note that no shock absorber can guarantee total protection against injury. The back protector does not prevent potential injuries to the spine and/or pelvis. In addition, only the parts of the body covered by the shock absorber are likely to benefit from adequate protection against possible impacts.



Please note that the performance of the equipment can be dangerously affected by any modification made or improper use of the shock absorber, and negatively affect the proper functionality of the protector which must be whole and properly installed. You must check that all is in order prior each flight:

- 1 / The correct shape and inflation of the AIRBAG/shock absorber.
- 2 / The AIRBAG seams and overall condition of the fabrics - look for holes, tears, snags



The protection can have a five (5) year lifespan under normal use conditions.
Warning! Following a major hard landing the protector can be damaged.

Tran:

The tran and maintenance of the BUMPAIR is the same as for the harness. The revision of the shock absorber is also the same as that of the harness. The BUMPAIR must be stored in an uncompressed state.

Maintenance and controls:

Have your protection checked once a year. If your shock absorber is damaged, have it professionally assessed and repaired or contact us at sav@supair.com. For disinfection, please contact sav@supair.com

Lifetime:

The shock absorber may have a maximum life of 5 years under normal use. Caution: Following an exceptional event such as a major shock, the shock absorber may be discarded after the first use.

Storage and cleaning:

Store your protection in a dry, ventilated area at room temperature and not compressed. It must be cleaned only with water.

If your shock absorber is damaged, have it professionally tested and repaired or contact us at sav@supair.com. Test reports and the EU Declaration of Conformity are available at: www.supair.com



- Complies with EU regulation 2016/425
- Certified by expert opinion according to protocol SP-003 09/2021
- The EU declaration is available on the website www.supair.com
- Certified by ALIENOR CERTIFICATION n° 2754 ZA DU SANTAL 86100 CHATELLERAULT France

PPE manufacturer:

SUPAIR SAS
Parc Altaïs, 34 rue Adrastée,
74650 CHAVANOD
FRANCE
RCS Annecy 387956790
Phone: +33 4 50 45 75 29
www.supair.com

Communicate in case of accident

Emergency numbers

EUROPE / INDIA	112
USA / CANADA	911
CHINA / JAPAN	119
NEPAL	101
IRAN	112
AUSTRALIA	000
NEW ZEALAND	111

Need help?

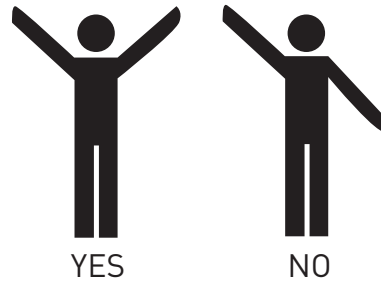

Light SOS :



MAINTENANCE BOOKLET

This page will help you keep record of your ACCESS2 BUMPAIR scheduled maintenance.

Purchase date:	
Owner's name :	
Name and stamp of the store :	

<input type="checkbox"/> Care	
<input type="checkbox"/> Resale	
Date	
Name of the workshop/purchaser	

<input type="checkbox"/> Care	
<input type="checkbox"/> Resale	
Date	
Name of the workshop/purchaser	

<input type="checkbox"/> Care	
<input type="checkbox"/> Resale	
Date	
Name of the workshop/purchaser	

<input type="checkbox"/> Care	
<input type="checkbox"/> Resale	
Date	
Name of the workshop/purchaser	

MANUAL

COBRA® COMPONENTS

The COBRA® components by AUSTRIALPIN are intended for usage in fall arrest, PPE (personal protective equipment) products, and load security systems (including, but not limited to, harnesses). This COBRA® component must not be used beyond its specific limits, and must be used only for the purpose for which it was designed.

Activities in the heights, for which these COBRA® components are intended as part of a fall protection system, are by nature dangerous. Errors, recklessness or inattentiveness can lead to life threatening injuries or death.

You yourself are responsible for your own actions and decisions. The following instructions for use must be read carefully and thoroughly, understood and followed. They contain important information about certain dangers and risks associated with the use of this COBRA® component. However, it is not possible to outline and describe all potential dangers and risks. These instructions must be kept safe and easily accessible for the entire life and use of this COBRA® component. Re-sellers must provide these instructions to the buyer in the appropriate language.

Manufacturers using this COBRA® component in their products are responsible for the correct and orderly installation. Moreover, they must attach the following instructions to the product or include them in the corresponding manual/operating instructions of the product. In case of misuse or improper application, AUSTRIALPIN rejects and rules out any and all liability

NAMES OF PARTS (ILLUS. 1)

COBRA® Quick Release

(1) Body consists of (a) female part (b) male part; (2) adjuster bar (optional); (3) integrated D-Ring (optional); (4) rivets; (5) clips

COMPONENT MARKINGS

on upper side:

- AUSTRIALPIN: name of manufacturer

on lower side:

- Made in or ORIG.: country of origin AT (Austria)
- batch number multi-digit
- buckles marked with «ANSI»: 4-digit number (year of manufacture) 1-digit (batch number) optionally on upper side:
- COBRA®: name of component group. (see illus. 8)
- kN: breaking load straight pull in kilonewton
- kN: breaking load loop configuration pull in kilonewton
- kN: breaking load of D-Ring straight pull in kilonewton
- PAT. or PAT. PEND: patented or patent applied for
- MOD. DEP.: note of patent on design
- ANSI Z359_: Norm to which component corresponds
- OUL: open under load – buckle can be released while under load
- NO PPE or DO NOT USE FOR FALL PROTECTION: do not use for personal protective equipment
- INDIVIDUAL TST: individual article tested

MATERIALS

Body: aluminum

Rivets, adjuster bar, integrated D-Ring: stainless steel

Clips: brass

Anti slide part: polymer

Material exceptions:

- item no. starts with «FI»: stainless steel body
- item no. starts with «FT»: steel body
- item no. contains «VA4»: 100% stainless steel
- adjuster bar COBRA® FM and COBRA® FZ: aluminum
- adjustment valve SUPER COBRA®: aluminum

COMBINATION; USING TOOLS AS A SYSTEM; COMPATIBILITY

By combining this component with others, the safety features of each component can interfere with each other. Assure yourself of their compatibility. An incorrect combination of components can bring about unintended and unforeseeable dangers, in which case the safe functioning of a given component is no longer guaranteed. The compatibility of connecting components and harness straps must be ensured by the harness manufacturer. The operating instructions of each product must be heeded carefully, in particular those of the catching system, of which this connecting component forms one part.

SIZE

Use the COBRA® components only with corresponding harnesses. A tolerance of ± 3 mm is webbing size of the component name (as designated on the delivery note or invoice) or request this information at office@australpin.at.

INCORPORATION IN THE HARNESS SYSTEM

a) Make allowance for the correct position of the harness component in its closed state. The upper side must be the side turned away

from the body. You can recognize the upper side from the lettering AUSTRALPIN and/or COBRA®. b) For COBRA® components with adjuster bar or middle bridge only: Make sure the strap is correctly threaded through the adjustment mechanism. If the functioning of the harness system permits, sew the end of the strap in such a way that it is impossible to become unthreaded (see illus. 7). c) For multiple-part COBRA® components only: The individual parts must be ordered in the correct way so that when connecting, each upper part is turned away from the body.

THINGS TO CHECK BEFORE, DURING AND AFTER EACH USE

Make sure that the COBRA® component has no cracks, deformations, fractures, fissures or signs of corrosion and that all components are firmly attached to each other.

FOR COBRA® BUCKLES (CLICK-CLOSURES) ONLY

Make sure that the male part and the female part belong to the same component group. (table 1) Check the riveting and the perfect functioning of the clips. Make sure that the buckle closes tightly and securely. Ensure both before and during usage that the buckle is correctly closed. Combine only COBRA® Buckles with the same type; for example FY with FY; FX with FX, FT with FT, etc. Do not use COBRA® components marked with -OUL (open under load) for PPE products.

XPERT CHECK

Quite apart from continuous checking before and during use, the COBRA® components and the overall product must be checked, tested and verified at least once annually by a professional. The product should ideally be used only by one person so that the overall history of the product usage is known. Record the date of its first use. In case products are used by several persons, we recommend a systematic checking and documentation before and after each use.

OPERATING INSTRUCTIONS

General: Always pay close attention to correct alignment, especially the way the COBRA® component are pointing. The upper side must face away from the persons body.

COBRA® buckles:

Open: Press both clips simultaneously.

Close: insert the male part into the female part without exercising the clips. A click sound should be audible from both clips. By pulling on it shortly, test whether the buckle is really closed.

Adjuster bar / Middle bridge: it is possible to adapt the length of the harness with the adjustment mechanism. Take care to backthread the strap correctly (see illus. 7).

If the ends have not been suitably sewn closed by the manufacturer, the harness can come unthreaded. Make sure that the harness does not unintentionally slip out.

CLIMATE FOR USE

The use temperature of the COBRA® component (dry) is from about -80°C to +80 °C.

LIFESPAN

Lifespan of the COBRA® component is largely dependent on the ways it is used and the frequency with which it is used, together with other external influences. Maximum lifespan in optimum storage conditions and without use is 15 years. Maximum life of use as of its first deployment is 10 years. The actual lifespan of the COBRA® component ends when one of the following criteria for end-of-use becomes applicable (see point End of Use) and depends on various factors: intensity of usage, frequency of usage, environment of usage and user competence, storage conditions, care and maintenance, etc.

Unusual circumstances can reduce the component life of an element to a one-time usage, e.g. contact with chemicals, extreme temperatures, salty or acidic atmosphere, sharp edges, extreme loads.

END OF USE

In the following cases, the equipment should immediately be removed from active use:

- The equipment fails to pass the check-test (both before each usage, during use and in regularly conducted test examinations).
- The equipment has been subject to heavy, high burdens (unless perfect and assured use can be verified by a professional person).
- The history of its use is unknown or incomplete.
- In case damages, deformation, cracks or stark abrasion of the metal parts are observed.
- You have doubts about the reliability of the equipment.
- The component is too old (or legal requirements have changed, norms and technical standards have been altered, new rules are introduced, incompatibility with other products is determined, etc.)

For COBRA® buckles only:

- The clips for opening the buckle do not operate or do not operate easily despite thorough cleaning and lubricating; or after having been used do not return to the original position.
- The buckle does not close correctly – the characteristic click-noise must be audible for both clips when closed.

Dispose and destroy the discarded parts immediately in order to prevent any further use by others.

ALTERATIONS AND REPAIRS:

If original parts of the COBRA® component are altered or removed, the safety features can be comprised. The equipment must not be altered or fitted with additional parts in any way which is not expressly recommended by the manufacturer.

STORAGE, TRAN AND MAINTENANCE

Store your equipment in a dry state in a dry place protected from daylight at normal environmental temperatures (-10° to +30°C) where it is free of any mechanical compression, pressure or tensile load. Store the equipment away from chemicals, and away from an acidic or saline atmosphere. Avoid ongoing vibrations. Use the protective bag or special storage and tran containers with non-metallic bottoms (to prevent contact corrosion).

CLEANING

Clean dirty COBRA® components in lukewarm water (if necessary using neutral soap). Rinse them well. Dry at room temperature, never in an electric dryer or near electric radiators. Use only approved household disinfection liquids not any containing halogen as needed.

The joints of all metal parts must be relubricated with a dry lubricant regularly, particularly following cleaning (such dry lubricants perform their lubricating function even when in a dry state so that no dust or dirt can cling to it).

If the instructions for use are not heeded, life threatening dangers can result. Printing errors and omissions, as well as technical changes, are ruled out.

ANSI test carried out by UL LLC.

© AUSTRIALPIN GmbH

01/2019, Subject to printing errors and technical changes.

AUSTRIALPIN®

and COBRA® are registered trademarks.

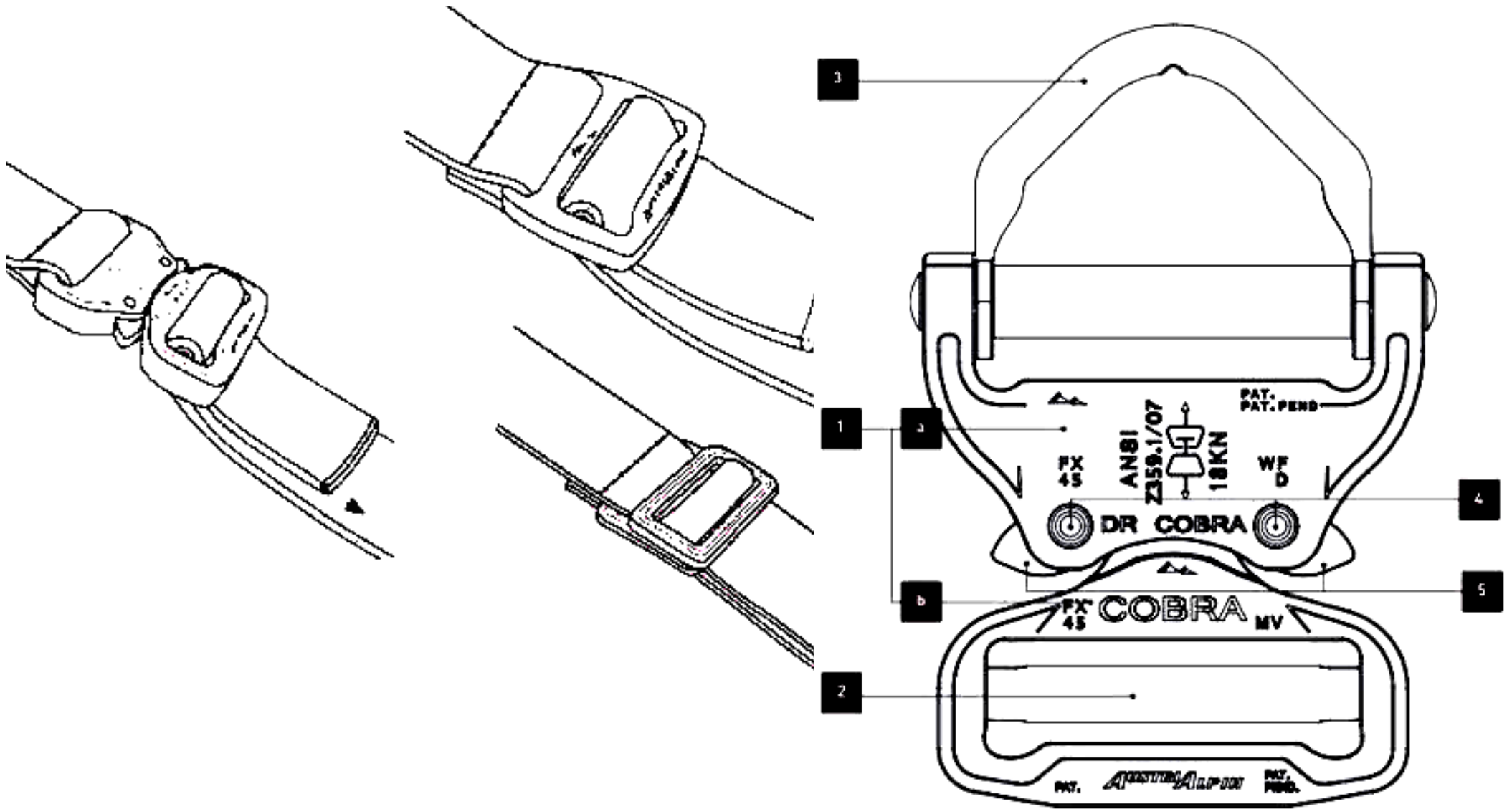



SUPAIR s.a.s
Parc Altaïs
34 rue Adrastée
74650 Chavanod, Annecy
FRANCE

www.supair.com
info@supair.com
+334 50 45 75 29

RCS ANNECY 387956790

■ ■ DESIGNED
■ ■ IN ANNECY

 100% MADE
IN EUROPE

 SUPAIR

FR | EN **DE**



Betriebshandbuch
DELIGHT 4

SUPAIR s.a.s
PARC ALTAÏS
34 RUE ADRASTÉE
74650 CHAVANOD
FRANCE
RCS ANNECY 387956790

Revisionsdatum : V1 25/08/2022



Herzlichen Dank, dass du dich für ein DELIGHT 4 entschieden hast. Wir sind stolz, unsere gemeinsame Leidenschaft Gleitschirmfliegen mit dir zu teilen.

SUPAIR entwickelt, produziert und vertreibt Produkte für den Flug seit 1984. Durch die Wahl eines SUPAIR Produktes profitierst du von mehr als 30 Jahren Fachwissen, Innovationen und Aufmerksamkeit. Dies ist unter anderem unsere Philosophie : unermüdliches Arbeiten, um bessere Produkte zu entwickeln sowie eine qualitativ hochwertige Produktion in Europa zu unterhalten.

Nachstehend findest du Informationen, die für die Benutzung, Gewährleistung, Sicherheit und Instandhaltung deiner Ausrüstung bestimmt sind. Wir hoffen, dass dieses Benutzerhandbuch sowohl vollständig, wie auch eindeutig ist und dir das Lesen Spaß macht. **Wir weisen dich darauf hin, es sorgfältig zu lesen.**

Auf unserer Webseite **www.supair.com** wirst du die neuesten und aktuellsten Informationen über dieses Produkt finden. Falls du weitere Fragen hast, sei so frei und wende dich an deinen Händler und natürlich steht dir auch das gesamte SUPAIR Team zur Verfügung unter **info@supair.com**

Wir wünschen dir bezaubernde, unzählige Flugstunden und immer eine geglückte Landung.

Das SUPAIR Team

Einführung	4
Technische Daten	5
Größebewahl	6
Fachbegriffe	7
Gurtzeugübersicht	8
Installation von Zubehör	9
Karabiner	9
Rückenschutz	10
Sitzbrett	12
Fußbrett	14
BUMPAIR	15
Beschleunigungssystemms	18
Rettungsgeräteeinbau	20
Technische Merkmale des Hauptrettungscontainer	20
Zusammenlegen des Rettungsschirms in innercontai ner	20
Verbindung der Rettungsschirmverbindungsleinen mit den Gurtzeug	23
Verbindung den Rettungsschirm mit den verbindungsleinen	25
Einbau des Rettungsschirms	26
Vorgeschriebene Kompatibilitätsprüfung	31
Staurum und Tipps	32
Kompact Zusammenklappar	33
Einstellungen	35
Die Verschiedenen Einstellugen	35
Gurtzeuggeinstellung	36
Einstellung des Beinsack	38
Verbidung Gleitschirm-Gurtzeug	39
Verbidung Gleitschirm-Gurtzeug	39
Verbidung Gleitschirm-Beschleunigers	39
Gurtzeug setzen	40
Ersatzteile	41

Flugverhalten	44
Flugphasen	45
Vorflug Check	45
START	45
Im Flug	46
Benutzung des Beschleunigers	46
Landung	46
Rettungsgeräteausrösung	47
Rettungswurf	47
Windenschlepp	48
Vorgeschriebene Prüfungen	48
Vorgeschriebener 6 Monatscheck	48
Wartung	49
Säubern deines Gurtzeug	49
Lagerung und Tran	49
Lebendauer	49
Reparatur	50
Materialien	50
Recycling	50
Garantie	51
Haftungsausschluss	51
Piloten Ausrüstung	51
BUMPAIR DELIGHT 4 Schock-Absorbierer	52
Im Falle eines Zwischenfalls	54
Service Heft	55
Anhang	56

Willkommen in der Welt der Leicht- und Performancegurtzeuge!

“DELIGHT 4 ist ein semi-leichtes Streckenfluggurtzeug. Seine komfortablen, präzisen und kompakten Eigenschaften knüpfen an den Erfolg der ersten drei DELIGHT-Generationen an.

Modern und ambitioniert, eignet es sich als erstes vollverkleidetes Gurtzeug.

Das DELIGHT 4 ist perfekt für unterwegs und kompatibel mit gelegentlichem Hike & Fly. Es richtet sich an Streckenpiloten, die durchschnittlich 4 bis 5 Stunden am Stück fliegen.”

Das DELIGHT 4 wurde nach EN 1651+A1 und LTF 91/09 mit 130 daN (ca. 130 kg) zertifiziert. Außerdem ist es gemäß der Richtlinie 89/686/CEE CE-zertifiziert. Dieses Produkt erfüllt die Anforderungen der europäischen Norm EN 1651+A1.

Nachdem das Handbuch von dir gelesen wurde, weisen wir dich darauf hin, dein Gurtzeug vor dem ersten Flug im Simulator einzuhängen, um die Einstellungen und Funktionen zu testen.

Das DELIGHT 4 ist ein „semileichtes“ Gurtzeug (aus leichten Materialien). Fliege nicht mit Schuhen, die mit Schnürhaken ausgestattet sind. Diese können den Beinsack zerreißen.

Übrigens: Drei wichtige Symbole werden dir helfen, das Betriebshandbuch zu lesen



Hinweis.



Achtung !



Gefahr !!

TECHNISCHE DATEN

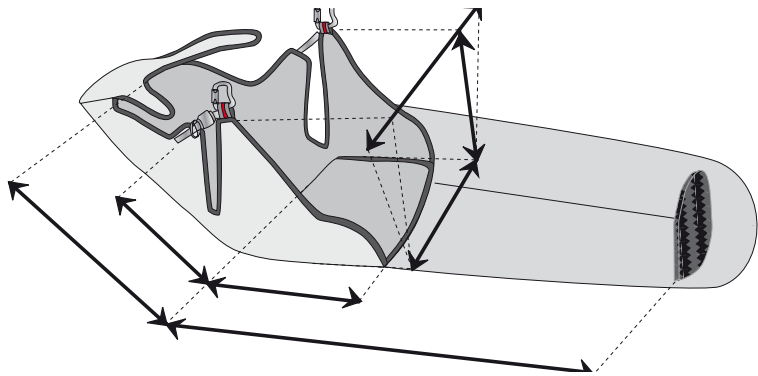

- A** Rückenlänge
- B** Einstellung der Rückenlehne
- C** Sitztiefe
- D** Sitzbreite
- E** Höhe der Aufhängepunkte
- F** Abstand der Aufhängepunkte
- G** Speedbag Länge

	Model	S	M	L	XL
	Größe des Piloten (cm)	155-170	165 -180	180-190	> 190
	Gewicht des Piloten (mini - maxi) (kg)	50- 75 kg	70 - 85 kg	80 - 100 kg	95 - 120 kg
	Fliegendes Gesamtgewicht ohne Gleitschirm und Karabiner	130 dNa (approx. 130 Kg)	130 dNa (approx. 130 Kg)	130 dNa (approx. 130 Kg)	130 dNa (approx. 130 Kg)
	Gurtzeuggewicht (kg)	3.62	3.77	4.09	4.17
	Praxistyp	Paragliding only			
A	Rückenlänge (cm)	58	65	72	76
B	Rückenlehne (cm)	35	36,5	41	43
C	Sitztiefe (cm)	45	45	45	49
D	Sitzbreite (cm)	33	33	35	37
E	Karabiner Höhe (cm)	45	45	46	47
F	Karabiner Abstand (cm)	38-46	38-46	40-48	42-48
G	Speedbag Länge (cm)	77	81	86	98
	Volumen der Rückentasche	21 L	22 L	27 L	29 L
	Volumen der Ballasttasche	5 L	5 L	5.5L	5.5 L
	Protektor System : BUMPAIR	BUMPAIR SCHAUM			
	Zulassung	Ja : EN 1651+A1, LTF und PSA CE			
	Flug : Tandem (Pilot- Passagier)	Nein			
	Windenschlepp	Ja			
	Kompatibilität mit Largable-Karabinern	Nein			
	Volumen (L) des Retterfachs	2.9 bis 5.5 Liter			

Die Wahl deiner Gurtzeuggröße ist wichtig. Hier unten findest du eine Größen/Gewichts Tabelle, die dich in deiner Entscheidung unterstützen soll. Mit dem Hängemattenprinzip und der "flach liegenden" Flugposition empfehlen wir das Gurtzeug in einem Aufhängesimulator bei einem unserer Händler zu testen, um die für dich am besten geeignete Größe auszuwählen.

Eine vollständige Liste unserer Händler findest du unter : www.supair.com

Größe Gewicht	1m50	1m55	1m60	1m65	1m70	1m75	1m80	1m85	1m90	1m95	2m00	2m05
50	S	S	S									
55	S	S	S	S	S							
60	S	S	S	S	S							
65	S	S	S	S	S	M	M					
70	S	S	S	S oder M	S oder M	M	M					
75			S	S oder M	S oder M	M	M	M oder L				
80				M	M	M	M oder L	M oder L	L	L oder XL		
85				M	M	M	M oder L	M oder L	L	L oder XL		
90						M oder L	L	L	L	L oder XL	XL	XL
95							L	L	L oder XL	L oder XL	XL	XL
100							L	L	L oder XL	XL	XL	XL
105								L oder XL	XL	XL	XL	XL
110									XL	XL	XL	XL
115										XL	XL	XL
120											XL	XL

FACHBEGRIFFE



- 1 Gurtzeug
- 2 DYNEEMA-Rettungsschirmleinen
- 3 Rettergriff und Innencontainer
- 4 automatische Karabiner EDELRID FORAS
- 5 Reparatursatz
- 6 Sicherheitsleine mit Karabiner GRIVEL
- 7 Fußplatte
- 8 Beschleuniger 3B Speedbag Standard
- 9 Karbon Sitzbrett
- 10 BUMPAIR DELIGHT 4
- 11 Rückenschutz

GURTZEUGÜBERSICHT



- 1 Cockpit
- 2 Rettungstasche und Griff
- 3 Befestigungspunkten
- 4 kleine Aufbewahrungstasche
- 5 Stauraum - Rückentasche
- 6 Brustgurts
- 7 Einstellung des Brustgurts
- 8 Lenden- und Sitztiefeverstellung
- 9 Einstellung der Rückenlehne
- 10 Aufhängepunkt der Rettung
- 11 umlenkrolle der Beschleuniger
- 12 BUMPAIR



Karabiner

Kompatible Karabiner :

Karabiner FORAS

Ref. : MAILMOUSFORAS



Rückenschutz

1. Öffne den Reißverschluss der Gesäßtasche, dort findest du die Tasche für den Rückenschutz.
2. Öffne den Reißverschluss der Rückenschutztasche.
3. Platziere den Rückenschutz mit den abgerundeten Ecken nach unten.



INSTALLATION VON ZUBEHÖR

4. Stelle sicher, dass du es in den Boden der Tasche geschoben hast.
5. Stecke die Ecken in die Tasche, um den Rückenschutz korrekt an seinem Platz zu installieren.
6. Schließe die Rückentasche des Rückenprotektors.



Sitzbrett

Das DELIGHT 4 kann mit oder ohne Sitzbrett geflogen werden.

Das Fliegen mit Sitzbrett bietet eine steifere Basis und effizientere Gewichtsverlagerungen. Das Gurtzeug gibt mehr Informationen und ist präziser. Das Gurtzeug ist auch beim Verlassen des Sitzens einfacher zu handhaben. Das Sitzbrett trägt auch zu einem bequemeren Sitz ohne seitliche Kompression bei.

Fliegen ohne Sitzbrett macht den Sitz weich und hebt die Befestigungspunkte leicht an. Das Gurtzeug ist dadurch gefühlsneutraler und stabiler. Ohne das Sitzbrett ist das Becken stabiler.

Beachte, dass wenn sich der Schirm außerhalb seines Flugbereichs befindet, die Präzision des Steuersystems den Mangel an Unterstützung und Präzision kompensieren muss, der durch das Sitzbrett bereitgestellt wird.

Kompatible Sitzbrett : S / M : Réf MPPL021 oder L / XL : Réf : MPPL025

Sitzbrett aufstellen :

1. Entdecke den BUMPAIR, der Sitzbrettzugang befindet sich unter dem Rückenschutz
2. Öffne den BUMPAIR Reißverschluss.
3. Teile den BUMPAIR in zwei Teile, um Zugang zum zweiten Reißverschluss zu erhalten.



INSTALLATION VON ZUBEHÖR

4. Öffne den unteren Schaumstoffreißverschluss.
5. Hier findest du das Sitzbrett. Schließ es mit dem Klettverschluss.
6. Setze das Sitzbrett an der Stelle mit der gebogenen Seite nach hinten ein.



7. Setze das Sitzbrett ganz nach unten ein.
8. Schließe den Klettverschluss.



Fußbrett

Kompatible Sitzbrett : S / M : Ref MPPL038 oder L / XL : Ref : MPPL039

Fußbrett aufstellen :

1. Drehe die Spitze des Beinsacks um.
2. Öffne den Klettverschluss der Tasche.
3. Setze das Fußbrett mit dem größeren Teil nach oben ein.
4. Falte die Oberseite der Tasche auf der Platte nach unten, um sie an ihrem Platz zu halten.
5. Schließe den Klettverschluss und lege ihn richtig zurück.



Oben **breiteste Seite**



Unten **schmalste Seite**

Optional ist das DELIGHT 4 auch mit der Karbon Fußbrett kompatibel.

Ref. :
S/M : MPPL010
L/XL : MPPL024



BUMPAIR

Das DELIGHT 4 muss mit seinem BUMPAIR verwendet werden.

Der DELIGHT 4 BUMPAIR besteht aus zwei Teilen. Der „obere“ und der „untere“ Teil.



Beide Teile müssen für einen ordnungsgemäßen Betrieb installiert werden.

Kompatible BUMPAIR :BUMPAIR DELIGHT 4

Ref. : PROBUMPD4S

BUMPAIR aufstellen :

1. Klappe den Gurt nach unten, um Zugang zum BUMPAIR zu erhalten.
2. Öffne das erste Fach (das am weitesten vom Sitz entfernt ist).
3. Stecke den unteren Schaumstoff (mit „LOWER“ gekennzeichnet) in sein Fach (gerade Seite in Richtung der Ballasttasche).



INSTALLATION VON ZUBEHÖR

4. Schließe das Fach mit dem Reißverschluss.
5. Das zweite Fach.
6. Setze den oberen Schaumstoff (mit UPPER gekennzeichnet) in sein Fach ein.



7. Schließe das Fach mit dem Reißverschluss.
8. Falte den BUMP in zwei Hälften.
9. Schließe den Hauptreißverschluss.



Achte darauf, den Beschleuniger beim Zusammenklappen und Schließen des Schutzes nicht zwischen die beiden Teile des BUMP zu klemmen. Es würde den Beschleuniger während des Fluges unbrauchbar machen.



INSTALLATION VON ZUBEHÖR

endgültige Installation des BUMP:



Der Reißverschlussschieber der Fächer muss korrekt an seinem Platz aufbewahrt werden, um ein Verheddern mit einem Gurtband oder während des BUMP-Einbaus zu vermeiden.



Beschleunigungssystem

Kompatible Beschleuniger :

3B STANDARDS : ACCEL3BSTD



Achte darauf, den Beschleuniger beim Zusammenklappen und Schließen des Schutzes nicht zwischen die beiden Teile des BUMP zu klemmen. Es würde den Beschleuniger während des Fluges unbrauchbar machen.

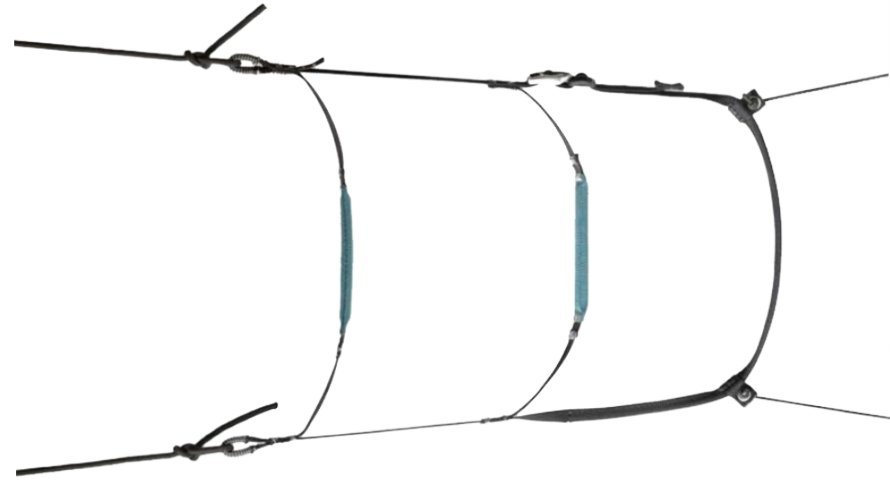

Beschleuniger aufstellen :

Für jede Seite :

- 1 Falte den Beinsack auf, um Zugang zur Fußplatte zu erhalten.
- 2 Führe die Schnur durch die Schlaufen der Fußplatte.
- 3 Befestige jede Schnur mit einem Knoten.
- 4 Führe die Schnüre durch die Führungsringe auf jeder Seite des Sitzes.

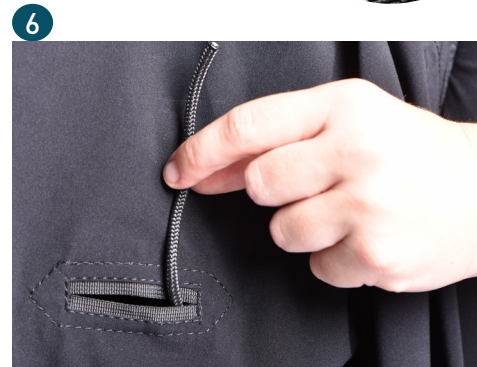
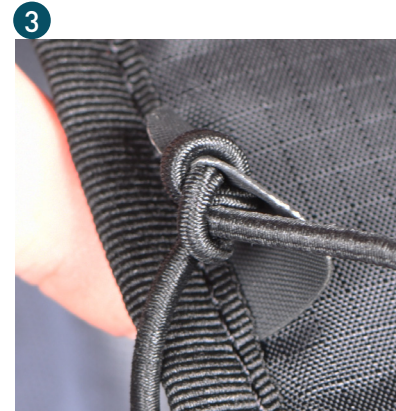

- 5 Führe das Beschleunigungsseil so nah wie möglich am Sitz durch die Umlenkrolle am Seitengewebe des Gurtzeugs.
- 6 Führe die Schnur durch die Öffnung am Seitengewebe des Speedbags.
- 7 Befestige zum Schluss die Brummelhaken, um das Beschleunigersystem mit deinem Gleitschirm zu verbinden.
- 8 Überprüfe die ordnungsgemäße Funktion des Beschleunigers, indem du die Beschleunigung simulierst, dh indem du die Schnur herausziehst.



Achtung, achte darauf, dass der Beschleuniger nicht zu kurz eingestellt ist. Es könnte gefährlich sein. Wenn du den Beschleuniger nicht verwendest, sollte die Schnur an den Tragegurten nicht gespannt sein.

RETTUNGSGERÄTEEINBAU



Danke für aufmerksames Lesen ! Wir empfehlen den Rettungsschirmeinbau von einer dazu qualifizierten Person einbauen zu lassen.

Das Falten und der Einbau des Rettungsgeräts in das Gurtzeug müssen spezifischen Richtlinien entsprechen, die du hier im Betriebshandbuch findest. Wir übernehmen keine Haftung im Falle einer anderen Ausführung.

Das Volumen des Rettungsfallschirms kann sich je nach Verpackung ändern. Wir haben die Kompatibilität unserer Rettungsschirme geprüft. Andere Rettungsschirme können kompatibel sein, aber Sie müssen sicherstellen, dass das System richtig funktioniert.

Technische Merkmale des Hauptrettungscontainers



- Reißverschluss + Klappen, die durch Kabel des Griffs verschlossen sind
- Volume 2.9 bis 5.5 Liter
- Abgestimmt auf die Rettungsschirme SUPAIR SHINE, FLUID LIGHT und FLUID LIGHT EVO sowie andere Solo-Retter.

DELIGHT 4 Größe S und M			
Kompatible Rettungsschirm	S	M	L
SHINE	✓	✓	*
FLUID LIGHT EVO	✓	✓	✓

DELIGHT 4 Größe L und XL			
Kompatible Rettungsschirm	S	M	L
SHINE	✓	✓	✓
FLUID LIGHT EVO	✓	✓	✓

Zusammenlegen des Rettungsschirms in seinem Innencontainer



Achtung: Das DELIGHT 4 S & M muss mit einem S/M-Rettungscontainersystem verwendet werden. Das DELIGHT 4 L & XL muss mit einem L/XL-Rettungscontainersystem verwendet werden.

- 1 Le Der Rettungsschirm muss in den DELIGHT 4 -spezifischen Container eingesetzt werden. Bereite den Rettungsschirm neben dem Container vor, um ihn zu übertragen.



- 2 Öffne den Original-Container des Rettungsschirms.



RETTUNGSGERÄTEEINBAU

- 3 Verbessere die Faltung des DELIGHT 4 Containers, indem du die rechteckige Form des Retterfachs beachtest.



- 4 Bewahre die Rettungsschirmleinen im Pod auf der gegenüberliegenden Seite des Griffs auf



- 5 Schließe den Pod mit dem im Reparatursatz enthaltenen Kabel in der richtigen Reihenfolge wie folgt durch die Ösen:



- 6 Führe die Leinen in der Schleife, um die Öffnung zu verriegeln.



- 7 Überprüfe die endgültige Installation.



Verbindung der Rettungsschirmverbindungsleinen mit dem Gurtzeug

A Zugang zu den Befestigungspunkten des Fallschirms

Um Zugang zu den Befestigungspunkten des Fallschirms zu erhalten, öffne den Führungsreißverschluss des Tragegurts, beginnend oberhalb der linken Schulter.



Wir empfehlen, die mitgelieferten Tragegurte zu verwenden, um eine optimale Öffnung des Fallschirms zu gewährleisten.

B Verbinden von Retterverbindungsleinen mit dem Gurtzeug durch Schlaufen.

1 Verbinde jede Leine mit seinem Befestigungspunkt, indem Du eine Schlaufe verwendest. Verwende das Ende mit der größten Schlaufe.



RETTUNGSGERÄTEEINBAU

2 Gehe für den zweiten Befestigungspunkt genauso vor.



3 Gehe für den zweiten Befestigungspunkt genauso vor.



4 Stelle sicher, dass die endgültige Position der Tragegurte ähnlich der folgenden Abbildung ist:



Verbinde den Rettungsschirm mit den Verbindungsleinen

Bitte verwende einen rechteckigen Schäkel Maillon Rapide® 7mm rechteckig und zwei O-Ringe.

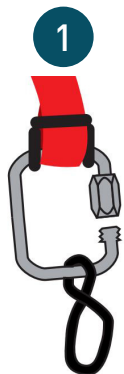

- Bitte verwende einen rechteckigen Schäkel Maillon Rapide® 7mm rechteckig und zwei O-Ringe
- Fädle den Schäkel in die Tragegurtschleife vom Rettungsgerät
- Stecke den Schäkel durch den Ring
- Drehe den Ring.

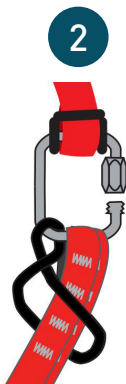

- Führe die beiden Leinen durch die O-Ringschnalle.
- Stecke den Schäkel in den Loop/ Shclaufe.

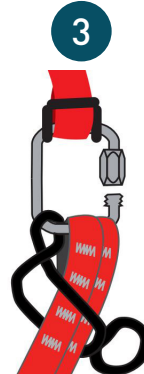

- Verbindungsleinen- Schlaufe.
- Stecke die Schlaufe durch den Schäkel.



- Fahre mit einem fehlerfreien und präzisen Einbau fort.
- Versichere dich, dass die Schlaufen der Leinen nicht verrutschen können.
- Schließe den Schraubschäkel fest mit der Hand.
- Ziehe mit Hilfe einer Zange 1/4 Umdrehung fester.



Vergewissere dich, dass die endgültige Position ähnlich der folgenden Abbildung ist:



Einbau des Rettungsschirms



Danke für aufmerksameres Lesen ! Wir empfehlen den Rettungsschirmeinbau von einer qualifizierten Person einbauen zu lassen.

Das Falten und der Einbau des Rettungsgeräts in das Gurtzeug müssen spezifischen Richtlinien entsprechen, die du hier im Betriebshandbuch findest. Wir übernehmen keine Haftung im Falle einer anderen Ausführung.

- 1 Der Rettungsschirm muss so in seine Tasche gesteckt werden, dass die Tragegurte zum Gurtzeugrücken zeigen und der Rettungsschirmgriff gegenüber liegt.

Rettergriff



- 2 Lege den Rettungsschirm in die Fallschirmtasche und achte dabei auf die im vorherigen Schritt angegebene Ausrichtung. Stelle sicher, dass der Rettungsschirm richtig am Boden der Tasche installiert ist:



RETTUNGSGERÄTEEINBAU

- 3 Nimm den Reißverschlusschieber ganz unten am Reißverschluss. Nur der Griff ragt heraus.



- 4 Nimm den Reißverschlusschieber halb nach oben. Der Boden der Fallschirmtasche sollte nun geschlossen sein.



RETTUNGSGERÄTEEINBAU

- 5 Führe das erste Griffkabel (links in der Abbildung) durch die 3 Schlaufen am Reißverschluss. Achte darauf, dass das Kabel vollständig eingeführt wird.

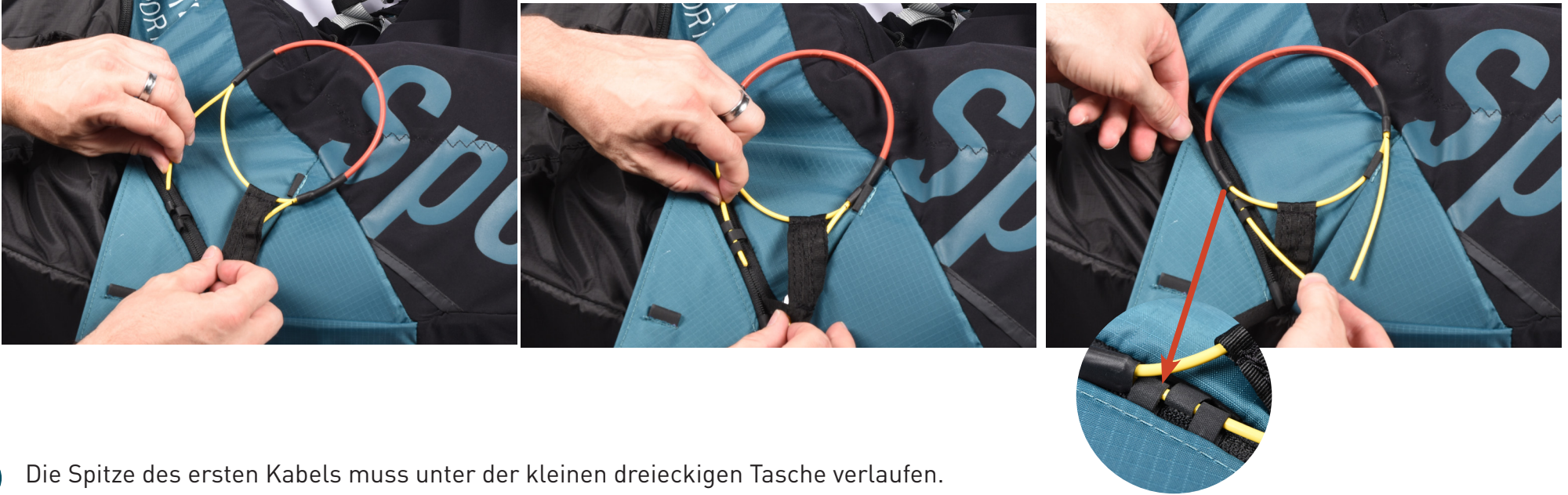

- 6 Die Spitze des ersten Kabels muss unter der kleinen dreieckigen Tasche verlaufen.



- 7 Führe das zweite Kabel durch die Schlaufe am Rand der dreieckigen Tasche. Achten erneut darauf, dass das Kabel vollständig eingesteckt ist.



- 8 Klapp die Klappe nach unten, um sie in die dreieckige Tasche zu stecken.



RETTUNGSGERÄTEEINBAU

- 9 Sobald die Klappe in die Tasche gefaltet ist, führe das zweite Kabel durch die letzte Schlaufe unter der Klappe.

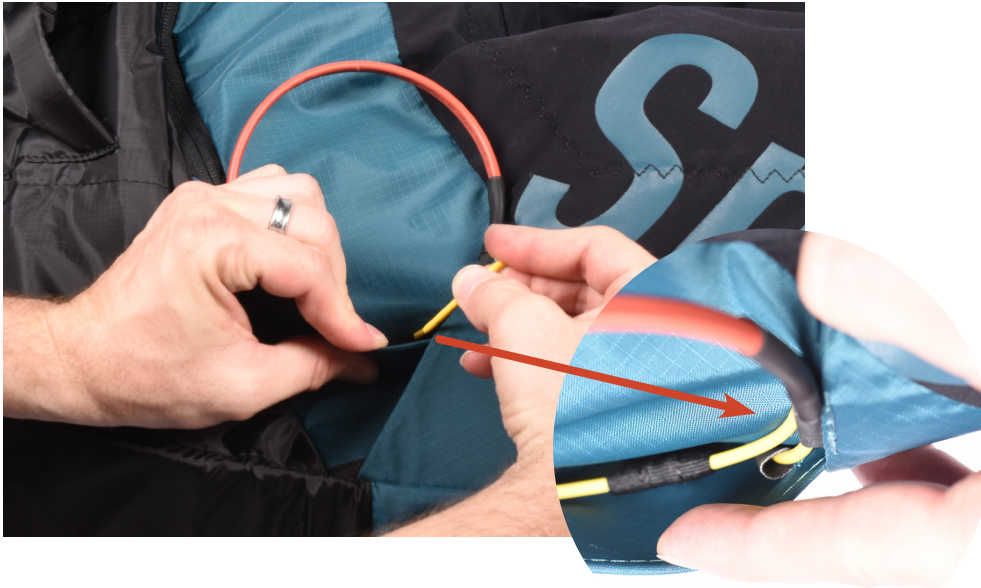

- 10 Der Rettungsschirmgriff ist nun montiert. Stelle sicher, dass die Installation der folgenden Abbildung ähnelt:



- 11 Ziehe den Reißverschluss ganz nach oben bis zur linken Schulter.



Die Installation des Rettungsschirms ist nun abgeschlossen.

Vorgeschriebene Kompatibilitätsprüfung



Überprüfe den kompletten Einbau in Flugposition in einer Gurtzeugaufhängung (Kompatibilitätstest) und wenn es erfolgreich war, wiederhole denselben Einbau, wenn dieser erfolgreich war..

Den Einbau von einer fachkundigen Person überprüfen lassen. Führe einen Auslösestest alle 6 Monate durch, um die ordnungsgemäße Funktion des Systems zu überprüfen.

Anmerkung:

Der Auslösestest beinhaltet nicht das Entfalten des Rettungsschirms: er bleibt gepackt in dessen Innencontainer.

STAU RAUM UND TIPPS

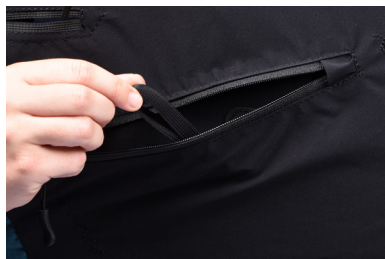
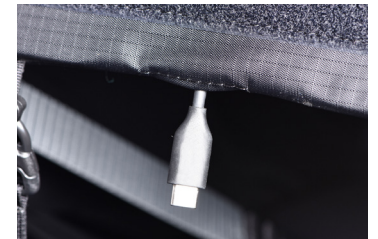

Kompakt zusammenklappbar:

1 Lege das Gurtzeug auf den Rücken.



2 Klappe den Sitz herunter.



3 Öffne den BUMPAIR-Hauptreißverschluss.



4 Entfalte den BUMP.



5 Öffne das Cockpit, um es zu glätten, bevor du es in die Mitte des Gurtzeugs legst.



6 Falte beide Kanten des Gurtzeugs nach unten und führe die Schultergurte über den BUMPAIR.



STAURAUUM UND TIPPS

- 7 Klappe den Beinsack herunter, indem du die Fußplatte zwischen Sitzfläche und Rückenlehne einführst.



- 8 Drehe den Gurt mit der Foil / Bürzel nach oben um



- 9 Führe die Schultergurte über die Abdeckung. Verwende den Brustgurt, um die Faltung zu arretieren.



Achte beim Start darauf, den Beschleuniger nicht zwischen den beiden Teilen des BUMP einzuklemmen, wenn du den Schutz faltest und schliesst. Dies würde den Beschleuniger während des Fluges unbrauchbar machen.



Die Einstellung des Gurtzeugs vor jedem Start ist lebenswichtig.

Die Verschiedenen Einstellungen

- 1 Einstellung des Brustgurts
- 2 Lenden- und Sitztiefeverstellung
- 3 Einstellung der Rückenlehne
- 4 Einstellung der Speedbag



Gurtzeugeinstellung

Lenden- und Sitztiefeverstellung

- Anziehen des Rückenverstellers führt zu einer aufrechteren Rückenlehne (empfohlene Position für Anfänger).
- Durch Lösen der Rückenverstellung wird die Rückenneigung flacher.

← Lockern



Festziehen →



Stelle die Länge der Schultergurte mit den Schnallen für die Schulterverstellung ein.



Der Druck der Schultergurte wirkt sich auf den generellen Komfort im Flug aus. Es muss präzise eingestellt werden : Nicht zu eng und nicht zu locker. Die obere Fläche der Gurte muss genug Unterstützung für eine komfortable Position des Oberkörpers bieten.

← Lockern



Festziehen →



Einstellung des Brustgurts :



Beachte den Abstand, der entspricht dem Abstand zwischen den Hauptaufhängungen, die mit Karabinern mit Gleitschirm verbunden werden. (Mitte unterer Teil bis Mitte unterer Teil der Karabiner).

Der ideale Abstand variiert je nach Gleitschirm.

Stelle den Brustgurt deines Gurtzeugs gemäß den Empfehlungen des Schirmherstellers ein.



Verringerung des Karabinerabstands mehr Stabilität, aber weniger Feedback zum effizienten Fliegen. Vorsicht es steigt dabei auch die Twistgefahr.

Hingegen steigert ein weiter Brustgurt die Agilität, aber kann aber bei turbulenten Flugbedingungen gefährlich werden (Risiko zum Hineinfallen/ Abkippen in die geklappte Seite deines Schirms).

Lendenwirbelstütze

Mit dieser Einstellung können Sie die Rückenstütze beliebig einstellen.

Je straffer die Einstellung, desto liegender die Flugposition. Wenn Sie diese Einstellung lockern, wird die Position aufrechter.

Einstellung des Beinsack

Beinsack-Länge

Deine Beine müssen gestreckt sein.



- 1 Stelle die Fersen-Verstellung so ein, dass deine Beine gestreckt, die Knie aber nicht überstreckt sind.
- 2 Passe das Fußspitzenband an.

Wenn die Einstellung zu lang oder zu kurz ist, verschieben die Befestigungspunkte.



Sobald die Einstellungen korrekt vorgenommen wurden, verriegel den Gurt durch die doppelte Schlaufe, um zu verhindern, dass sich die Einstellungen bewegen.



Wenn sich der Gurt nach vorne neigt:
 - Die Beinsackeinstellung ist zu lang
 - Die Rückenlehnenverstellung ist zu kurz



Wenn sich der Gurt nach hinten neigt:
 - Die Beinsackeinstellung ist zu kurz
 - Die Rückenlehnenverstellung ist zu lang

Verbindung Gleitschirm/Gurtzeug

Verbinde die Tragegurteinhängeschlaufen ohne Verdrehung der Tragegurte mit den Aufhängepunkten des Gurtzeugs mittels Automatik-Karabinern.

Überprüfe, dass die Tragegurte vorschriftsmäßig in der richtigen Position und nicht verdreht sind. Die «A» Tragegurte müssen nach vorne in Flugrichtung zeigen (siehe Skizze).

Schließlich stelle sicher, dass die Karabiner komplett geschlossen und verriegelt sind.



Karabiner Edelrid
FORAS



Verbindung Gleitschirm/Beschleunigers

Installiere das Beschleunigersystem gemäß Handbuch.

Verbinde das Beschleunigungssystem mit dem Schirm mittels Brummelhaken.

Wenn das Beschleunigungssystem eingehängt ist, stelle die Länge entsprechend deiner Größe ein.



Für den korrekten Einbau darf keine Spannung auf den Brummelhaken bzw. auf der Beschleunigerleine vorhanden sein, wenn der Beschleuniger nicht betätigt wird.

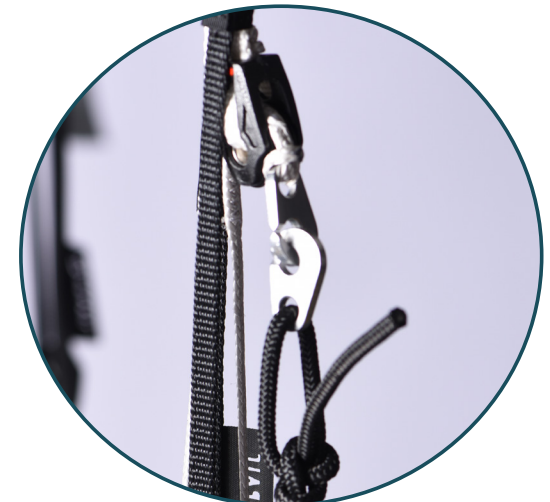

1 Lege die Gurtbänder an.



2 Schließe die linke Schlaufe des Bauchgurts.



3 Schließe die rechte Schlaufe des Bauchgurts.



4 Führe den Anti-Fall-Clip durch die rote Schlaufe.



5 Schließe den Absturzsicherungsclip.

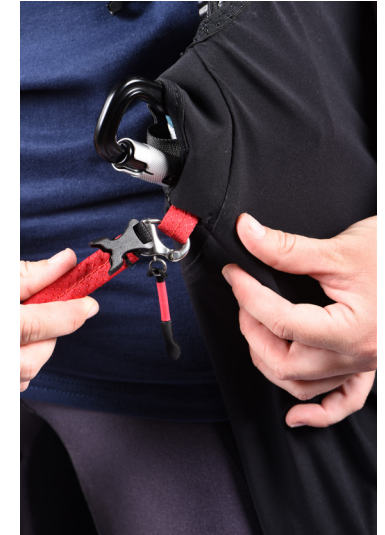

6 Schließe den rechten Clip des Speedbags.



7 Schließe den Cockpit-Clip.



8 Schließe den linken Clip des Speedbags.



9 Schließe den Clip des Brustgurts.



Optionale Teile:

- 1 Cockpit-Erweiterung
Ref.: COCREHAUSSE



- 2 Karbon Fußbrett

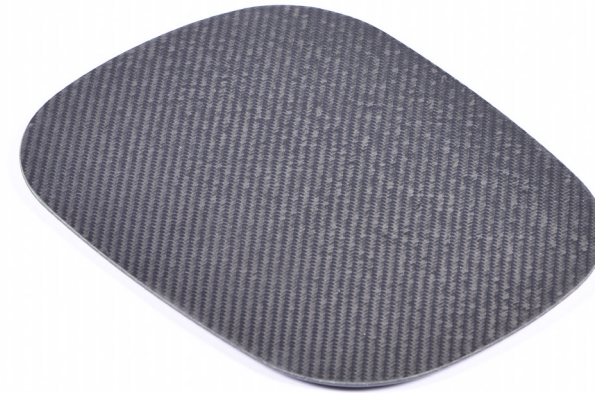

KARBON FUßBRETT:
Größe S/M: MPPL010
Größe L/XL: MPPL024

Ersatzteile:

- 1 Anti-Perforations-Mylar



- 2 Karbon Sitzbrett

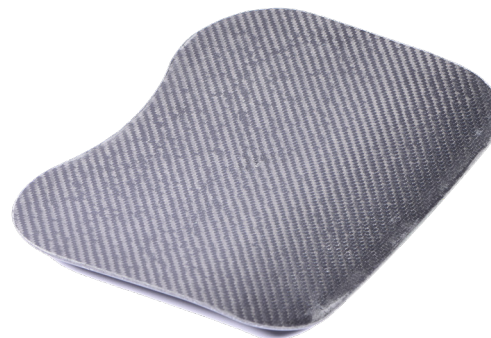

KARBONE FUßBRETT MINI:
Größe S/M: MPPL021
Größe L/XL: MPPL025

- 4** Rettergriffe und innencontainer
 Ref.: S/M : POID4SSM
 Ref.: L/XL : POID4SLXL



- 5** 3B Beschleunigers
 Réf.: ACCEL3BSTD

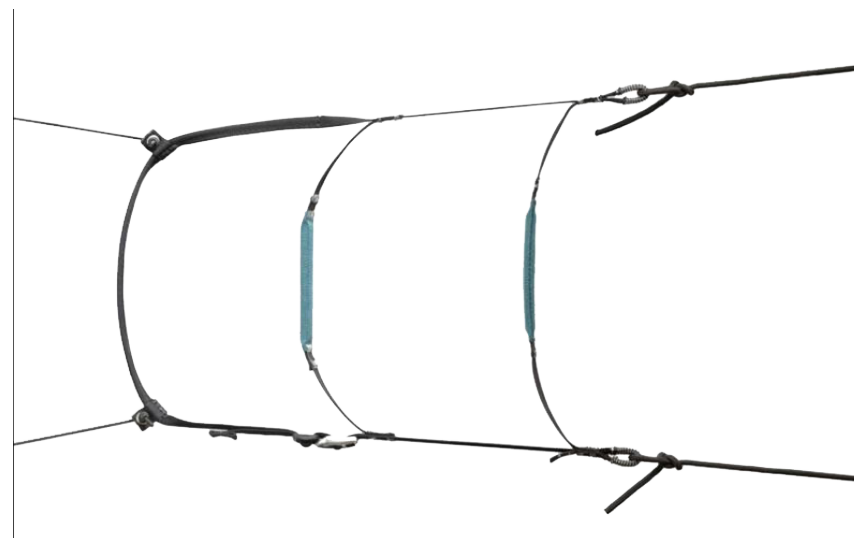

- 6** Polypro Fußbrett



POLYPRO FUßBRETT D4SP S/M MPPL038
 POLYPRO FUßBRETT D4SP L/XL MPPL039

- 7** BUMPAIR DELIGHT 4 PROTEKTOR



BUMPAIR DELIGHT4
 Réf.: PROBUMP4S

REPARATURSET

Wozu ist das?

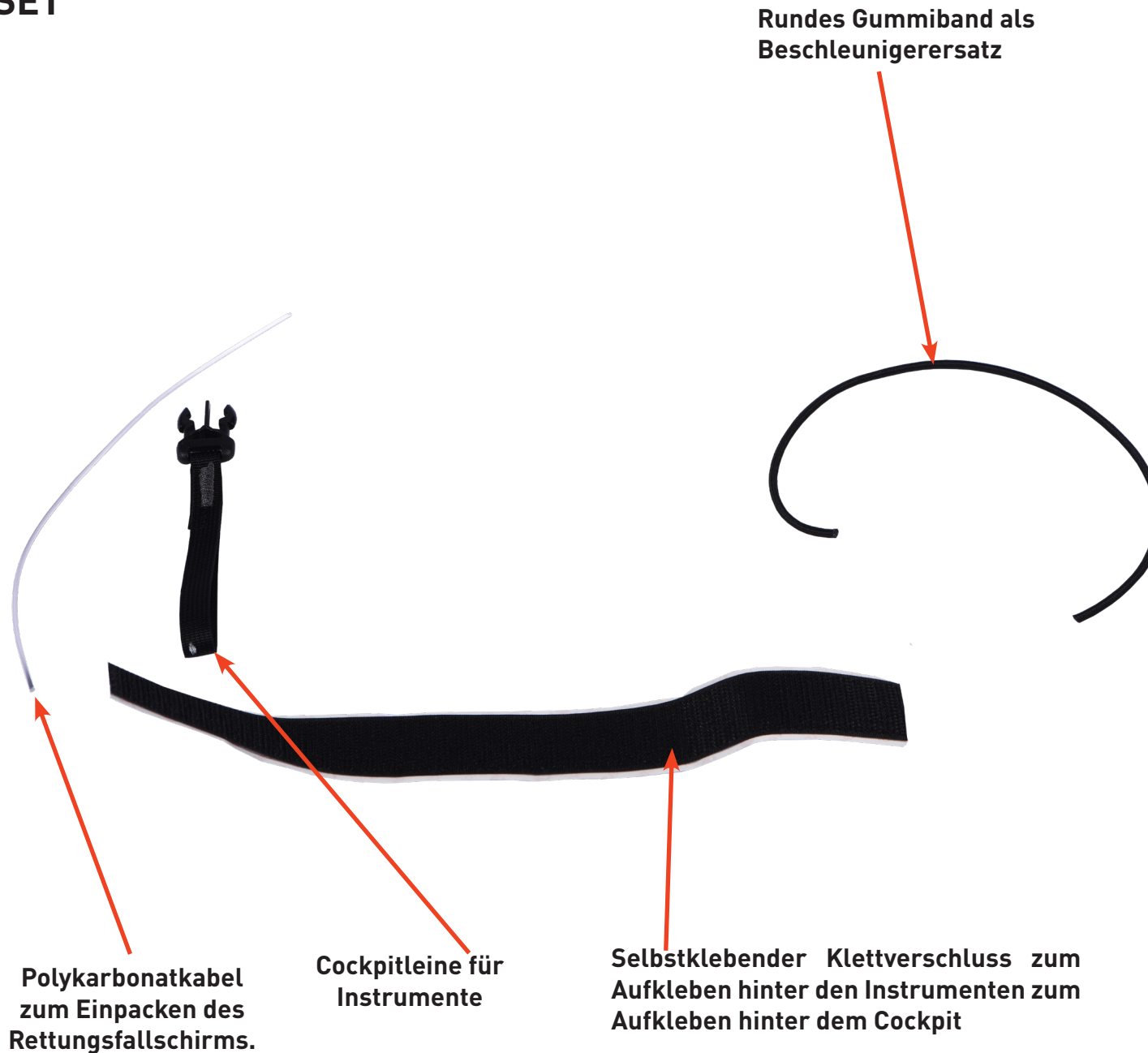

FLUGVERHALTEN

Die vierte Generation des DELIGHT steht im Einklang mit seinen Vorgängern: ein leistungsstarkes, komfortables und sicheres Gurtzeug.

Beim Start bietet die Leichtigkeit des DELIGHT 4 eine hervorragende Wendigkeit, um ein einfaches und intuitives Benutzen am Boden zu gewährleisten.

Im Flug ist sein stabiler und sicherer Charakter vom DELIGHT 3 und STRIKE 2 inspiriert. Das Gurtzeug filtert die Luftmasse, um nur die richtigen Informationen für ein präzises und komfortables Steuern zu übermitteln. Die Änderung der Gurtbandlänge beeinflusst die Stabilität des DELIGHT 4 und ermöglicht eine Anpassung an die Vorlieben jedes Piloten.

Das DELIGHT 4 ist so konzipiert, dass er in sitzender oder halb liegender Position geflogen werden kann. Daher ist das Gurtzeug sowohl für erfahrene Piloten als auch für Piloten geeignet, die einen zugänglichen und einfach zu bedienenden ersten Beinsack-Gurt suchen.

Mit dem DELIGHT 4 kannst du das volle Potenzial deines Flügels während des gesamten Fluges ausschöpfen.

Die Rückenstruktur ist steifer als beim DELIGHT 3 und verbessert den Komfort beim beschleunigten Flug, was Streckenflüge einfacher und komfortabler macht. Das DELIGHT 4 unterscheidet sich vom DELIGHT 3 auch durch das Vorhandensein seines Foils / Bürzels, die ihn stabiler auf der Gierachse macht. Seine Anpassungen während des Fluges machen es zu einem jederzeit benutzerfreundlichen und bequemen Gurtzeug.

Leistung, Komfort und Einfachheit machen das DELIGHT 4 zum idealen Gurtzeug für Streckenflüge!

Das Gurtzeug kann im Sitzen geflogen werden, mit angewinkelten Beinen bleibt es manövrierfähig und ermöglicht es dir, mit turbulenten Bedingungen umzugehen und einen möglichen Flugunfall optimal zu bewältigen.

Um dein neues Gurtzeug zu entdecken, raten wir dir, damit zum ersten Mal mit deinem gewohnten Flügel zu fliegen, bei ruhigen Bedingungen und am Hausberg, den du gut kennst.



Vorflug Check



- Überprüfe, dass weder dein Gurtzeug noch die Karabiner beschädigt sind und die Zulassung noch gültig ist.
- Überprüfe sorgfältig, ob die Kabel des Rettungsgriffs durch die Verschlusslaschen geführt wurden und die Containerklappen geschlossen bleiben.
- Stelle sicher, dass deine eigenen Gurtzeugeinstellungen sich nicht verstellt haben.
- Überprüfe, ob alle Reißverschlüsse, Schließen und Clips geschlossen sind.
- Überprüfe die korrekte Befestigung, Verlauf und die richtige Einstellung des Beschleunigungssystems.
- Stelle sicher, dass keine Leinen oder andere Objekte in Kontakt mit dem Rettungsgriff kommen können.
- Überprüfe, dass die Karabiner geschlossen und verriegelt sind und richtig mit dem Gleitschirm verbunden sind

START

Nach einer genauen Analyse der Wetterbedingungen und wenn die Entscheidung zum Fliegen gefallen ist, ziehe das Gurtzeug an.



- Schließe die Brustgurt Schnallen
- Schließe die Beinsack-Schnalle auf der rechten Seite.
- Schließe die Beinsack-Schnalle auf der linken Seite.

Während des Starts, nimm eine aufrechte Position ein. Wenn du ausreichend Sicherheitsabstand zum Boden hast, hole den Beinsack mit einer Ferse.

Mit Hilfe der Fußfläche, kommst du in dein Gurtzeug.

Der Beinsack schließt sich und das Cockpit positioniert sich automatisch.



Lass die Steuerleinen nie los, wenn du dich zu nahe an Hindernissen befindest.

Im Flug



Einmal in der Luft, ist das Verhalten der DELIGHT 4 instinktiv und stabil.

Bitte wähle deinen Karabinerabstand entsprechend der Flugbedingungen und der Empfehlung deines Gleitschirmherstellers.

Benutzung des Beschleunigers



Wir empfehlen einen vorsichtigen Gebrauch des Beschleunigers, weil das Risiko von massiven Klappern wächst. Bitte lese gewissenhaft das Handbuch deines Gleitschirms.

Verwende den Beschleuniger nur hoch über Grund und in ruhigen Bedingungen, weil der Schirm im beschleunigtem Flug empfindlicher auf Turbulenzen wird. Wenn du einen Druckverlust im Segel spürst, während du beschleunigst, geh aus dem Beschleuniger raus, um in den neutralen Flugzustand zu gelangen, und leicht anbremsen zu können, um einen Klapper an der Eintrittskante vorzubeugen.

Um den Beschleuniger zu benutzen, halte einen Fuß auf der Fußplatte, stelle den anderen Fuß auf die Mittelmarkierung und drücke die erste Stufe. Die Mittelmarkierung hilft dir symmetrisch zu beschleunigen.



Wenn dein Fuß im Beschleuniger die Fußplatte berührt, benutze den anderen Fuß, um die zweite Stufe zu drücken. Zum beenden des Beschleunigen, den Beschleuniger langsam und regelmäßig loslassen.

Landung



Nimm die Beine während der Landeeinteilung früh genug aus dem Beinsack um laufbereit für die Landung zu sein. Richte dich rechtzeitig auf und nimm eine Laufposition ein, um die Vorwärtsfahrt erlaufen zu können.

Stelle immer sicher, dass du ausreichend Höhe für eine sichere Landung hast, bevor du den Landeplatz auswählst. Mach niemals aggressive Manöver in Bodennähe. Lande immer gegen den Wind in aufgerichteter Position und bereit zum Laufen, sollte es nötig sein. Flieg den Landeanflug mit Trimmgeschwindigkeit, wenn dies die momentanen Wetterbedingungen erlauben, dann bremse symmetrisch und progressiv, um den Gleitschirm bis zur Bodenberührung zu verlangsamen. Achte darauf, den Schirm nicht zu viel, nicht zu früh und nicht zu abrupt anzubremsen, um einen zu starken Heber oder einen möglichen Stall zu vermeiden und somit einer harten Landung vorzubeugen.

Im Falle einer Landung bei anhaltendem stärkerem Wind, wirst du dich unmittelbar nach der Landung umdrehen müssen und mit dem Gesicht zum Schirm stehen. Bewege dich dann vorwärts zum Schirm, während du symmetrisch herunterbremst.

Land nicht sitzend, dies ist gefährlich.

RETTERWURF



Wir weisen verstärkt darauf hin, den Rettergriff im Flug regelmäßig blind zu ertasten. Um dies zu trainieren, schlagen wir vor, die rechte Hand entlang der Tragegurte bis zum Rettergriff heruntergleiten zu lassen. Diese Bewegung solltest du blind üben. Dadurch verbesserst du deine Chancen im Notfall deinen Rettungsschirm schnellmöglichst auslösen zu können.

In diesem Fall solltest du die Höhe über Grund abschätzen. Wenn diese weitgehend ausreichend ist, kann es sinnvoller sein, den Gleitschirm wieder zum Fliegen zu bringen. Aber wenn die Höhe über Grund nicht mehr ausreicht, um diese Versuche durchzuführen, muss der Rettungsschirm sofort ausgelöst werden!

**Das Rettungsgerät sollte nur benutzt werden, wenn es notwendig ist**

Öffne den Griff mit einer seitlichen und dann vertikalen Bewegung, ziehe den Griff zu dir und dann werfe / schleudere mit Kraft das gesamte Retterpaket inklusive Griff in den hindernisfreien Raum weg von der Drehachse. Sobald der Retter öffnet, kannst du den Hauptschirm so symmetrisch wie möglich über C, D Gurte oder die Bremsen zur dir ziehen.

Bereite dich auf die Landung mit einer aufrechten Position mit leicht angewinkelten Beinen vor. (Oberkörper Embriohaltung). Versuche dich abzurollen.

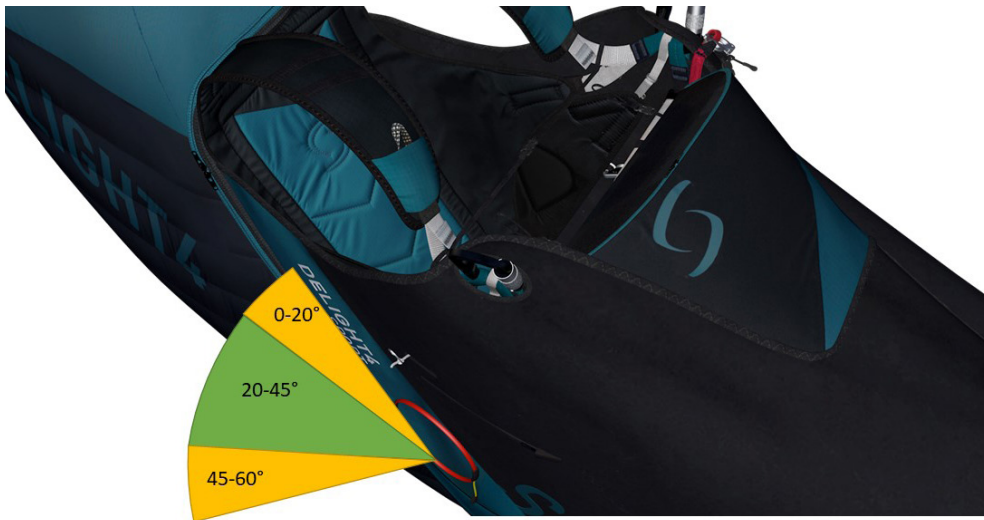

Am besten lässt sich der Rettungsschirm herausziehen, indem der Rettungsschirm in einem Winkel von 20-45° nach außen gezogen wird. Zwischen 45-60° kann die Extraktion zusätzlichen Aufwand erfordern.

Wenn du den Rettungsfallschirm verwendest, richte dich im Gurtzeug auf, indem du dich nach vorne streckst und deine Beine unter das Gurtzeug bringst.

Trainiere zu deiner eigenen Sicherheit regelmäßig unter Hängevorrichtungen.

WINDENSCHLEPP

Um per Schlepp zu starten, musst du eine Schleppklinke verwenden, die eigens dafür gebaut worden und zugelassen ist. Schließen Sie die Schleppklinke mit einem Dyneema- oder Seiladapter mit einem Widerstand größer oder gleich 300 kg an die Tragegurtschleife an. Die Schleppleine wird dann mit einem Lerchenkopfknoten oder einem angepassten Metallglied befestigt. Um die Installation abzuschließen, Empfehlungen des Herstellers beachten. Für Windschlepp solltest du die Sicherheitsanweisungen der kompetenten Behörden beachten.

VORGESCHRIEBENE PRÜFUNGEN

Vorgeschriebener 6 Monatscheck



- Zusätzlich zum Monatlichen Check ist es vorgeschrieben, ein Checkprotokoll von folgenden Punkten zu führen :
- Überprüfe die Funktionalität des Rettungsgeräts (ziehe am Griff und ziehe das Rettungsgerät mit Innencontainer heraus).
- Überprüfe den gesamten Zustand des Gurtzeugs.



Jährlicher Check

Ein Öffnen und erneutes Packen vom Rettungsgerät muss bei einem vorschriftsmäßig zertifizierten Fachbetrieb oder bei einer autorisierten kompetenten Person ausgeführt werden.

Säubern deines Gurtzeugs

Reinigung und Pflege deines Gurtzeugs Es ist eine gute Idee, dein Gurtzeug gelegentlich zu reinigen. Wir empfehlen, nur ein neutrales Reinigungsmittel und eine weiche Bürste zu verwenden. Reichlich mit Wasser ausspülen. Nimm auf keinen Fall chemische Lösungsmittel oder starke Reinigungsmittel, weil sie die Nähte, Gurte oder den Stoff von deinem Gurtzeug angreifen können. Reißverschlüsse sollten ab und zu mit einem Siliconspray geschmiert werden.

Wenn du regelmäßig das Gurtzeug in staubiger Umgebung (Erde, Sand, ...) benutzt, empfehlen wir einen regelmäßigen Check und Wartung der Karabiner und Schließen: Wasche sie mit milden Reinigungsmitteln, trockne sie sofort vollständig mit einem Föhn, aber **SCHMIERE SIE NICHT**. In jedem Fall muss vor der Verwendung eine Funktionsprüfung der Karabiner und Schließen durchgeführt werden.

Lagerung und Tran

Wenn du dein Gurtzeug nicht im Gebrauch hast, lagere es trocken in deinem Gleitschirmpacksack an einem trockenen kühlen sauberen Ort, geschützt vor UV Strahlung und Dämpfen etc.

Beim Tran schütze das Gurtzeug vor jeglicher mechanischen, chemischen oder UV-Belastung (benütze einen Packsack). Bitte vermeide einen langen Tran in feuchten Bedingungen.

Lebensdauer



- Alle 2 Jahre ist eine Durchführung eines kompletten Checks deines Gurtzeugs vorgeschrieben :
- Stoffe und Gurtbänder (keine exzessive Abnutzung, keine beginnenden Risse, keine ungewünschten Falten)
- Schnallen und Karabiner (Funktion / Verschleiß)



Die Fasern, aus denen die Gurte und Gewebe des DELIGHT 4 bestehen, wurden so ausgewählt und gewebt, dass sie den bestmöglichen Kompromiss zwischen Leichtigkeit und Lebensdauer garantieren. Unter bestimmten Bedingungen, z.B. nach einer sehr langen UVBestrahlung und/oder einem starken Abrieb oder Kontakt mit chemischen Substanzen, muss jedoch unbedingt eine Kontrolle deines Gurtzeuges in einer zugelassenen Werkstatt in Betracht gezogen werden. Deine Sicherheit steht auf dem Spiel.

Diese Karabiner dürfen nur zum Gleitschirmfliegen verwendet werden und zu nichts anderem (nicht für das Klettern, nicht zum Abschleppen...)



Unabhängig vom Vorflugcheck musst du das Rettungsgerät mindestens einmal im Jahr öffnen und komplett entfalten (siehe Betriebshandbuch deiner Rettung).

Reparatur

Trotz Verwendung qualitativ hochwertiger Materialien ist es möglich, dass dein Gurtzeug durch den Gebrauch abgenutzt wird. In diesem Fall muss es in einer zugelassenen Werkstatt überprüft und repariert werden.



Auch nach Ablauf der Garantiezeit bietet dir SUPAIR die Möglichkeit, das teilweise oder vollständig beschädigte Gurtzeug zu reparieren. Bitte kontaktiere uns telefonisch oder unter sav@supair.com für ein Angebot.

Materialien

Stoffe

Ripstop duraford robic
 Aquatech light stretch
 Skytex 38G
 Taffeta 50D

Gurtbänder

Dyneema Polyester 25mm
 Gurtbänder Polyester 15mm
 Gurtbänder Polyamide 20mm

Recycling

Alle unsere Materialien werden aufgrund ihrer hervorragenden technischen und ökologischen Eigenschaften ausgewählt. Keine der in unseren Gurtzeugen enthaltenen Komponenten sind umweltschädlich. Viele unserer Komponenten sind recycelbar.

Wenn du der Meinung bist, dass dein DELIGHT 4 ausgedient hat, kannst du alle Metall- und Kunststoffteile trennen und die in deinem Land geltenden Müllsortiervorschriften befolgen. Wir verweisen dich zu deiner nächsten Stoffrecycling Einrichtung, um deine Stoffteile vorschriftsmäßig zu entsorgen.

GARANTIE

“SUP’AIR achtet besonders auf die Entwicklung und Produktion seiner Produkte. SUP’AIR gibt 5 Jahre (vom Verkaufsdatum) Garantie auf seine Produkte, sei es wegen irgendwelchen Defekten oder Konstruktionsfehlern, die unter normalem Gebrauch auftreten. Bei irgendeinem unsachgemäßen Gebrauch, starker Abnutzung oder abnormaler Aussetzung/bei überdurchschnittlich hoher Aussetzung schädlicher Faktoren wie z.B. hohe Temperatur, intensive Sonneneinstrahlung, hohe Feuchtigkeit, aggressive Dämpfe oder Flüssigkeiten... erlischt die gültige Garantie.

HAFTUNGSAUSSCHLUSS



Paragliding ist eine Art, bei der höchste Aufmerksamkeit, Vorsicht, Fachwissen und eine schnelle Entscheidungsfindung notwendig sind. Sei vorsichtig, lerne in zugelassenen Schulen, fliege mit einer gültigen Versicherung wie auch einer gültigen Lizenz und stelle sicher, dass dein Können den vorherrschenden Luftverhältnissen entspricht. SUP’AIR ist nicht verantwortlich für andere als die in diesem Handbuch beschriebenen Anwendungen oder Installationen.



Dieses SUP’AIR Produkt wurde nur für das Solo Gleitschirmfliegen entwickelt. Das Ausführen irgendwelcher anderer Aktivitäten, wie Tandem, Fallschirmspringen oder Basejumping usw. ist absolut verboten.

PILOTEN AUSRÜSTUNG



Es ist unbedingt erforderlich einen Helm, geeignetes Schuhwerk und passende Kleidung zu tragen. Einen für dein Gewicht passenden Rettungsschirm, der korrekt mit deinem Gurtzeug verbunden ist, ist lebensnotwendig.

BUMPAIR DELIGHT 4 Schock-Absorbierer

Der von Dir erworbene Gurt verfügt über ein Schock-Absorptions-System / Protektor vom Typ BUMPAIR.

Es entspricht den EU-Richtlinien 2016/425 für persönliche Schutzausrüstung (PSA) Und durch Experten bestätigt durch folgendes Protokoll CRITT-SP SL-003 09/2021.

Die UE-Konformität des Schock-Absorptions-System Ihres Gurtzeugs wird von folgendem Labor zertifiziert : ALIENOR CERTIFICATION n°2754 ,Z.A. du Sanital, 21 Rue Albert Einstein, 86100 Châtellerault, FRANCE.

Die Testberichte und die EU-Konformitätserklärung sind unter verfügbar:

supair.com/telechargements/



Bitte beachte, dass kein Protektor einen vollständigen Schutz vor Verletzungen gewährleisten kann. Der Rückenprotektor kann nicht alle möglichen und denkbaren Verletzungen der Wirbelsäule oder des Beckens abdecken bzw. davor gänzlich schützen. Darüber hinaus sind wahrscheinlich nur die vom Protektor abgedeckten Körperteile vor möglichen Stößen geschützt.



Bitte beachte, dass jede Veränderung oder unsachgemäße Verwendung des Protektors die Leistung des Geräts gefährden oder einschränken kann und diese Funktionen nicht mehr korrekt gewährleistet. Der Schutz ist nur dann gegeben, wenn die Komponenten vorhanden und ordnungsgemäß installiert sind. Du musst also vor jedem Flug überprüfen:
-die richtige Positionierung des Protektors vom Typ BUMPAIR. Protektors (Löcher, Risse, Haken ...).



Der Protektor kann unter normalen Einsatzbedingungen eine maximale Lebensdauer von 5 Jahren haben.

Achtung: Nach einem außergewöhnlichen Ereignis wie einem schweren Stoß kann der Protektor anschließend beschädigt werden.

Trans:

Der Tran und die Wartung des BUMPAIR sind die gleichen wie beim Gurtzeug. Die Überarbeitung des Protektors ist ebenfalls die gleiche wie die des Gurtzeugs. Der BUMPAIR muss in unkomprimiertem Zustand gelagert werden.

Contrôles et réparations:

Lasse den Schutz einmal im Jahr überprüfen. Wenn der Protektor beschädigt ist, lasse ihn professionell begutachten und reparieren oder kontaktiere uns unter sav@supair.com.

Lebensdauer:

Der Protektor kann bei normalem Gebrauch eine maximale Lebensdauer von 5 Jahren haben. Achtung: Nach einem außergewöhnlichen Ereignis, wie z. B. einem schweren Stoß, kann der Protektor nach dem ersten Gebrauch entsorgt werden.

Stockage et nettoyage:

Lagere den Schutz an einem trockenen und belüfteten Ort, bei Raumtemperatur und unkomprimiert. Es sollte nur mit Wasser gereinigt werden.

Si votre amortisseur de choc est endommagé, faites-le expertiser et réparer par un professionnel ou contactez-nous à sav@supair.com.
Les rapports de test et la déclaration UE de conformité sont disponibles à l'adresse: www.supair.com



- Entspricht der EU-Verordnung 2016/425
- Zertifiziert durch Gutachten nach Protokoll SP-003 09/2021
- Die EU-Erklärung ist auf der Website www.supair.com verfügbar
- Zertifiziert durch ALIENOR CERTIFICATION n° 2754 ZA DU SANTAL 86100 CHATELLERAULT Frankreich

PSA-Hersteller:

SUPAIR SAS
Parc Altaïs, 34 rue Adrastée,
74650 CHAVANOD
FRANCE
RCS Annecy 387956790
Tel: +33 4 50 45 75 29
www.supair.com

Kommunikation bei einem Unfall

Notrufnummern



EUROPE / INDIA	112
USA / CANADA	911
CHINA / JAPAN	119
NEPAL	101
IRAN	112
AUSTRALIA	000
NEW ZEALAND	111

Hilfe benötigt?

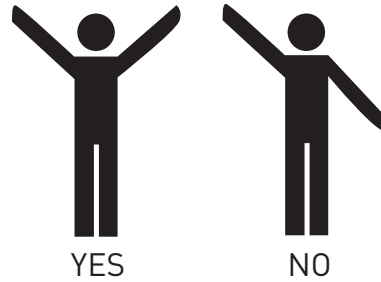

SOS-Signal :



SERVICE HEFT

Diese Seite hilft dir den kompletten Lebenslauf deines WALIBI 3 Gurtzeugs zu dokumentieren.

Kaufdatum	
Name des Eigentümers:	
Name und Stempel des Verkäufers:	

<input type="checkbox"/> Wartung	
<input type="checkbox"/> Wiederverkauf	
Datum	
Name der Werkstatt / Name des Käufers:	

<input type="checkbox"/> Wartung	
<input type="checkbox"/> Wiederverkauf	
Datum	
Name der Werkstatt / Name des Käufers:	

<input type="checkbox"/> Wartung	
<input type="checkbox"/> Wiederverkauf	
Datum	
Name der Werkstatt / Name des Käufers:	

<input type="checkbox"/> Wartung	
<input type="checkbox"/> Wiederverkauf	
Datum	
Name der Werkstatt / Name des Käufers:	

BEDIENUNGSANLEITUNG COBRA® KOMPONENTEN

Die COBRA® Komponenten von AUSTRIALPIN sind zur Verwendung in Produkten der Absturzsicherung, Persönliche Schutzausrüstung (PSA), Persönliche Schutzausrüstung gegen Absturz (PSAgA) und bei Ladungssicherungssystemen bestimmt. COBRA® Komponenten dürfen nicht über die Grenzen hinaus belastet werden. Sie dürfen ausschließlich für den Zweck verwendet werden, für den sie entworfen wurden.

Aktivitäten in der Höhe, bei denen die COBRA® Komponenten als Teil eines Auffangsystems zum Einsatz kommen, sind naturgemäß gefährlich. Fehler und Unachtsamkeiten können schwere Verletzungen oder sogar den Tod zur Folge haben.

Für Handlungen und Entscheidungen ist der Anwender selbst verantwortlich. Es liegt in der Verantwortung des Benutzers, eine angemessene Ausbildung in der Anwendung der richtigen Techniken und Sicherheitsvorkehrungen zu erhalten. Die folgenden Anwendungshinweise müssen vollständig durchgelesen, verstanden und beachtet werden. Sie enthalten wichtige Informationen über die richtige Anwendung der COBRA® Komponenten. Ebenso werden gewisse Information zu Fehlanwendungen dargestellt. Eine Darstellung aller möglichen Gefahren ist jedoch nicht möglich. Diese Anleitung ist während der gesamten Nutzungsdauer gemeinsam mit der COBRA® Komponente aufzubewahren. Wiederverkäufer müssen Sie in der Sprache des Bestimmungslandes zur Verfügung stellen. Hersteller, die die COBRA® Komponente verbauen, haben den richtigen und sachgemäßen Einbau zu verantworten und haben die nachstehenden Hinweise ihrem Produkt anzufügen oder in die entsprechende Bedienungsanleitung des Produktes einzupflegen. AUSTRIALPIN lehnt im Fall von Missbrauch und/oder Falschanwendung jegliche Haftung ab.

BENENNUNG DER TEILE

COBRA® Quick Release (Abb. 1)

(1) Körper bestehend aus (a) weiblichem Teil (b) männlichem Teil; (2) Verstellsteg (optional); (3) integrierter D-Ring (optional); (4) Nieten; (5) Clips.

MARKIERUNG AUF DER COBRA® KOMPONENTE

Auf Oberseite:

- AUSTRIALPIN: Name des Herstellers Auf Unterseite:
- Made in bzw. ORIG.: Herstellungsland AT (Austria)
- Chargennummer mehrstellig
- Bei ANSI gekennzeichneten Komponenten: 4-stelliges Baujahr und 1-stellige Chargennummer

Optional auf Oberseite:

- COBRA®: Produktfamilie (siehe Tabelle 1)
- kN XX: Bruchlast Schnalle gerader Zug in Kilonewton
- kN XX: Bruchlast Schnalle in der Umreifung in Kilonewton
- kN XX: Bruchlast D-Ring gerader Zug in Kilonewton
- PAT. bzw. PAT. PEND: Patentiert bzw. zum Patent angemeldet
- MOD. DEP.: Hinweis auf Designschutz
- ANSI Z359_: Norm, der die COBRA® Komponente entspricht
- OUL: open under load - kann unter Zugbelastung geöffnet werden
- NO PPE oder DO NOT USE FOR FALLPROTECTION: nicht für PSA verwenden
- INDIVIDUAL TST: Einzelstückgeprüft

MATERIALIEN

Körper: Aluminium

Nieten, Verstellsteg, intergrierter D-Ring: Edelstahl

Clips: Messing

Verstellsicherung: Polymer

Ausnahmen Materialien:

- **Art.Nr. enthält VA4: komplett aus Edelstahl**
- **Art.Nr. beginnt mit FT: Körper aus Stahl**
- **Art.Nr beginnt mit FI: Körper, Clips und Verstellsteg aus Edelstahl**
- **Verstellsteg COBRA® FM: Aluminium**
- **Verstellklappe SUPER COBRA®: Aluminium**

KOMBINATION, VERWENDUNG IM SYSTEM, KOMPATIBILITÄT

Bei Kombination der COBRA® Komponente mit anderen Bestandteilen besteht die Gefahr der gegenseitigen Beeinträchtigung der Gebrauchssicherheit. Stellen Sie die Kompatibilität sicher. Bei einer falschen Kombination nicht zueinander passender Ausrüstungsteile können unvorhersehbare Gefahren auftreten, welche die sichere Funktion eines Ausrüstungsteils nicht mehr garantieren. Die Kompatibilität von COBRA® Komponenten und Gurtband ist vom Gurtzeughersteller sicherzustellen. Beachten Sie die spezifischen Bedienungsanleitungen der jeweiligen Produkte, insbesondere jene des Auffangsystems, als dessen Bestandteil die COBRA® Komponenten dient.

GRÖSSE

Verwenden Sie die COBRA® Komponenten nur mit entsprechenden Gurten. Eine Toleranz von ± 3 mm ist zulässig. Für FRAMEBUCKLES, Mittelplatten und sonstigen Sonderteilen entnehmen Sie die passende Gurtbreite der COBRA® Komponenten dem Lieferschein, der Rechnung oder fordern Sie die Information unter office@austrialpin.at an.

EINARBEITUNG IN EIN GURTSYSTEM:

a) Berücksichtigen Sie die richtige Lage der COBRA® Komponenten im geschlossenen Zustand. Die Oberseite muss die dem Körper abgewandte Seite sein. Sie erkennen die Oberseite am Schriftzug AUSTRIALPIN und/ oder COBRA®

Revisionsdatum: V1 25/08/2022

- b) Nur bei COBRA® Komponenten mit Verstell-/ Mittelsteg: Achten Sie darauf, dass das Gurtband richtig durch den Verstellmechanismus gefädelt wird und stellen Sie sicher, dass ein nicht korrektes Einfädeln.
- c) Nur bei mehrteiligen COBRA® Komponenten: die Einzelteile müssen richtig zueinander angeordnet werden, damit beim Verbinden jeweils die Oberseiten dem Körper abgewandt sind.

ÜBERPRÜFUNG, ZU KONTROLLIEREDE PUNKTE VOR, WÄHREND UND NACH JEDEM GEBRAUCH

Vergewissern Sie sich, dass die COBRA® Komponenten keine Risse, Deformierungen oder Korrosionserscheinungen aufweisen und alle Komponenten fest miteinander verbunden sind.

NUR BEI COBRA® SCHNALLEN

Stellen Sie sicher, dass das männliche und das weibliche Teil der selben Artikelversion/component group (siehe Abb. 8), angehört. Überprüfen Sie die Vernietung sowie einwandfreie Funktion der Clips. Vergewissern Sie sich, dass die Schnalle sicher verschließt. Stellen Sie vor und während des Gebrauchs sicher, dass die Schnalle richtig verschlossen ist.

Kombinieren Sie ausschließlich Schnallen mit dem selben Artikelcode; z.B. FY mit FY; FX mit FX; FT mit FT, etc
COBRA® Komponenten mit der Kennzeichnung
-OUL (open under load) dürfen nicht für PS A verwendet werden, da diese unter Last geöffnet werden können

SACHKUNDIGE ÜBERPRÜFUNG

Neben der ständigen Überprüfung vor und während des Gebrauchs müssen die COBRA® Komponenten und das gesamte Produkt mindestens einmal pro Jahr von einer sachkundigen Person überprüft werden. Vorzugsweise sollte das Produkt nur von einer Person eingesetzt werden, damit die gesamte Geschichte des Produkts bekannt ist.

Dokumentieren Sie das Datum der Erstbenutzung. Sollten Produkte von mehreren Personen verwendet werden, empfehlen wir eine systematische Überprüfung und Dokumentation vor und nach jedem Einsatz.

BEDIENUNG

Achten Sie stets auf richtige Ausrichtung der COBRA® Komponenten. Die Oberseite muss der Person abgewandt sein.

COBRA® Schnallen: Zum Öffnen müssen beide Clips zugleich betätigt werden. Zum Schließen der Teile stecken Sie den männlichen Teil in das weibliche Teil ohne Betätigung der Clips. Dabei ist ein Klickgeräusch hörbar. Durch kurzen Zug überprüfen, ob Schnalle wirklich geschlossen ist und beide Clips verriegelt haben

Verstell-/Mittelsteg: Durch den Verstellmechanismus ist es möglich, die Länge des Gurtzeugs anzupassen. Achten Sie darauf, den Gurt richtig rückzufädeln (siehe Abb. 7).

Wenn vom Gurtzeughersteller die Enden nicht entsprechend abgenäht wurden, kann der Gurt ausgefädelt werden. Achten Sie darauf, dass der Gurt nicht unbeabsichtigt herausrutscht und korrekt eingefädelt ist.

GEBRAUCHSKLIMA

Die Gebrauchstemperatur der COBRA® Komponenten (im trockenen Zustand) reicht von -80 °C bis +80 °C

LEBENSDAUER

Die Lebensdauer der COBRA® Komponenten ist im Wesentlichen abhängig von der Anwendungsart und -häufigkeit sowie von äußeren Einflüssen. Die maximale Lebensdauer bei optimalen Lagerbedingungen und ohne Benutzung beträgt 15 Jahre. Die maximale Gebrauchsdauer ab Erstbenutzung beträgt 10 Jahre. Die tatsächliche Lebensdauer einer COBRA® Komponente endet, wenn eines der nachfolgenden Kriterien zum Aussondern zutrifft (siehe Punkt Aussonderung) und hängt von einer Reihe von Faktoren ab, wie z.B. Gebrauchsintensität, -häufigkeit und -umgebung sowie Benutzerkompetenz, Lagerungsbedingungen, Wartung, usw.

ANHANG

Außergewöhnliche Umstände können die Lebensdauer der COBRA® Komponenten beendet (z.B. Kontakt mit Chemikalien, extreme Temperaturen, salz-/säurehaltige Atmosphäre, scharfe Kanten, schere Belastung).

AUS SONDERUNG

In folgenden Fällen sollten Sie die Ausrüstung sofort aussondern:

- Die Ausrüstung fällt bei der Überprüfung durch (sowohl vor jedem Einsatz, während des Gebrauchs als auch bei der regelmäßigen Hauptüberprüfung).
- Eine beträchtliche Belastung hat stattgefunden, es sei denn, die einwandfreie und bedenkenlose Benutzung wird von einer sachkundigen Person bestätigt.
- Die Gebrauchsgeschichte der Ausrüstung ist nicht bekannt bzw. unvollständig.
- Beschädigungen, Deformation, Risse oder starke Abrieberscheinungen sind zu beobachten.
- Sie haben irgendwelche Zweifel an der Sicherheit der Ausrüstung.
- Die COBRA® Komponente ist veraltet (Änderung der gesetzlichen Bestimmungen, der Normen und der technischen Vorschriften, Inkompatibilität mit anderen Ausrüstungsgegenständen, usw.)

Nur bei COBRA® Schnallen:

- Die Clips zum Öffnen der Schnalle lassen sich trotz Reinigung und Schmierung nicht oder nur schwer betätigen oder gehen nach Betätigung nicht mehr in die Ausgangsposition zurück.
 - Die Schnalle schließt nicht richtig – beide Clips müssen mit einem charakteristischen Klickgeräusch schließen.
- Zerstören und entsorgen Sie ausgesonderte Ausrüstungsgegenstände sofort, um ihren weiteren Gebrauch zu verhindern!

ÄNDERUNGEN UND REPARATUREN

Wenn Originalbestandteile der COBRA® Komponenten verändert oder entfernt werden, können die Sicherheitseigenschaften dadurch eingeschränkt werden.

AUFBEWAHRUNG, TRAN UND WARTUNG

Lagern Sie Ihre Ausrüstung trocken und vor Tageslicht geschützt in normaler Umgebungstemperatur (-10 °C bis +30 °C), ohne mechanische Quetsch-, Druck oder Zugbelastung. Bewahren Sie Ausrüstung vor Chemikalien und salz-/ säurehaltiger Atmosphäre geschützt auf. Vermeiden Sie ständige Vibrationen. Verwenden Sie Schutzbeutel oder spezielle Lager- und Tranbehälter mit nichtmetallischem Untergrund (Kontaktkorrosion).

REINIGUNG

Verschmutzte COBRA® Komponenten in handwarmem Wasser (wenn nötig mit neutraler Seife) reinigen. Gut ausspülen. Bei Raumtemperatur, niemals in Wäschetrocknern oder in der Nähe von direkten Hitzequellen trocknen! Handelsübliche, nicht halogenhaltige Desinfektionsmittel sind bei Bedarf anwendbar. Bewegliche Metallteile sind regelmäßig und vor allem nach der Reinigung mit einem Trockenschmierstoff zu schmieren (schmiert, wenn er aufgetrocknet ist, dadurch bleibt kein Staub und Schmutz kleben).

Bei Nichtbeachtung dieser Bedienungsanleitung besteht Lebensgefahr!

ANSI-Prüfung durchgeführt von UL LLC.

© AUSTRIALPIN GmbH, 01/2019

Druckfehler und technische Änderungen vorbehalten. AUSTRIALPIN® und COBRA® sind eingetragene Wortmarken.

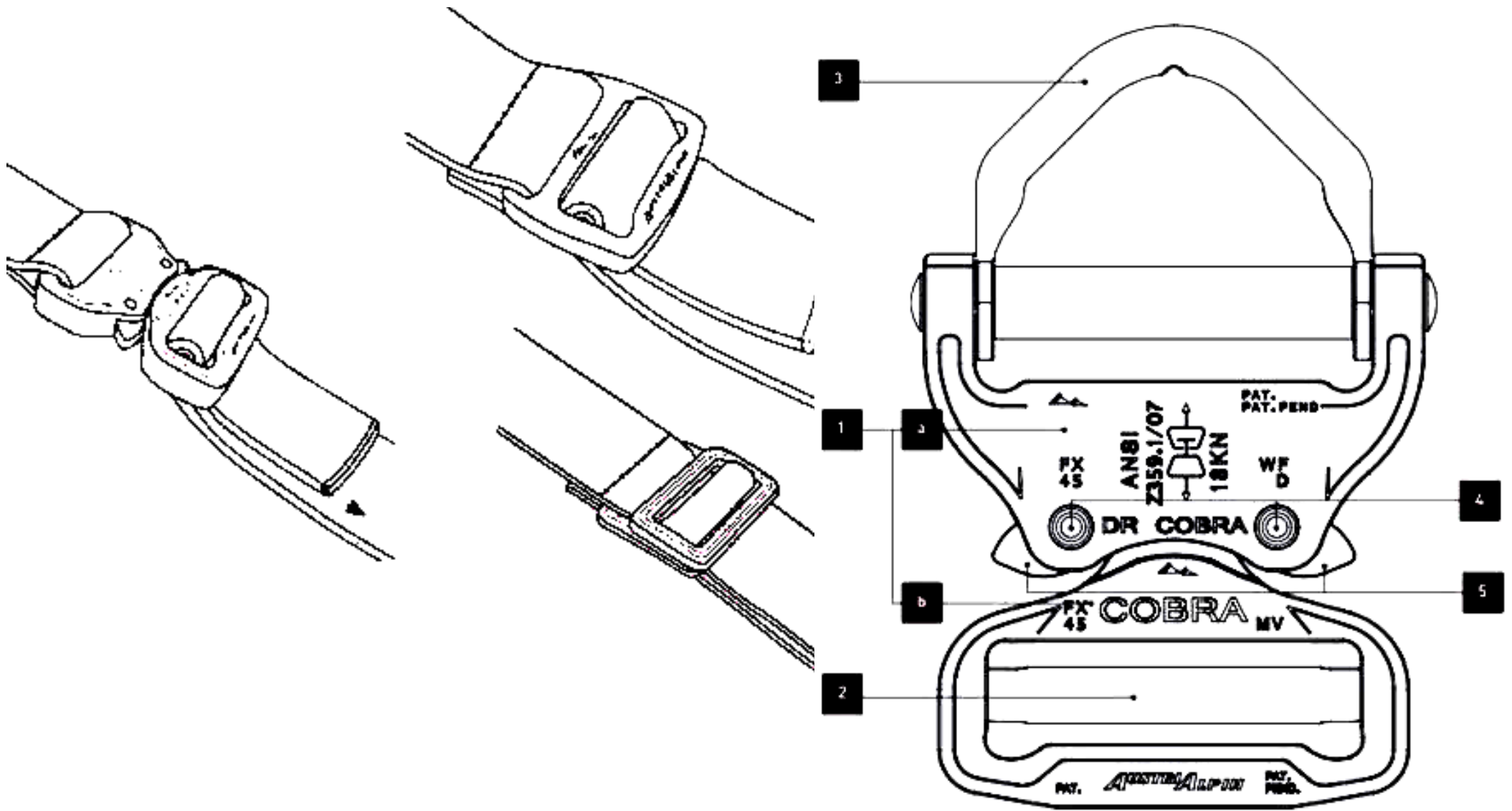



SUPAIR s.a.s
Parc Altaïs
34 rue Adrastée
74650 Chavanod, Annecy
FRANCE

www.supair.com
info@supair.com
+334 50 45 75 29

RCS ANNECY 387956790

■ ■ DESIGNED
■ ■ IN ANNECY

 100% MADE
IN EUROPE